

# vtech®

L'innovation au delà de la technologie™

Guide d'utilisation  
[www.vtechcanada.com](http://www.vtechcanada.com)



Modèles :  
CS6419/CS6419-2/  
CS6419-3/CS6419-4

**DECT 6.0**

# Félicitations

pour votre achat d'un nouvel appareil VTech. Avant d'utiliser votre téléphone, veuillez lire la section **Mesures de sécurité importantes** de la page 47 de ce guide d'utilisation.

Ce guide comporte toutes les instructions de fonctionnement des fonctions et le guide de dépannage requis pour faire fonctionner votre nouveau téléphone VTech. Veuillez prendre le temps de consulter en entier ce guide afin de vous assurer de l'installer correctement et de bénéficier des nombreuses fonctions de ce téléphone innovateur de VTech. Vous pouvez également effectuer des achats et voir nos nouveautés VTech en visitant notre site Web au [www.vtechcanada.com](http://www.vtechcanada.com).



Le programme ENERGY STAR<sup>md</sup> ([www.energystar.gov](http://www.energystar.gov)) reconnaît et encourage l'utilisation de produits qui économisent l'énergie et contribuent à la protection de l'environnement. Nous sommes fiers d'apposer le logo ENERGY STAR<sup>md</sup> sur ce produit, indiquant ainsi qu'il répond aux normes de rendement énergétique les plus récentes.



Les téléphones identifiés par ce logo offrent une réduction du bruit et des interférences lorsqu'utilisés avec la plupart des appareils auditifs et des implants cochléaires dotés d'une bobine T-Coil. Le logo d'homologation TIA-1083 est une marque de commerce de Telecommunications Industry Association. Utilisé sous licence.

# Table des matières

<b>Comment débiter</b> .....	1	Liste de recomposition.....	17
Nomenclature des pièces .....	1	Révision et composition d'un numéro de recomposition.....	17
Installation du socle et du chargeur .....	2	Programmer un numéro de recomposition dans le répertoire.....	17
Installation du bloc-piles .....	3	Effacer de la liste de recomposition.....	17
Charge du bloc-piles.....	4	Composition à la chaîne .....	18
Options d'installation .....	5	Joindre un appel en cours .....	19
Description du socle .....	7	Recherche du combiné.....	19
Description du combiné .....	8	Interphone .....	20
<b>Réglages du téléphone</b> .....	<b>10</b>	Répondre à un appel entrant pendant un appel interphone .....	21
Utilisation des menus .....	10	Transférer un appel à l'aide de l'interphone.....	21
Volume de la sonnerie .....	10	<b>Répertoire</b> .....	<b>23</b>
Tonalité de sonnerie .....	11	À propos du répertoire.....	23
Langage de l'écran ACL .....	11	Programmation d'une entrée dans le répertoire .....	24
Annulation du voyant de la boîte vocale.....	12	Recherche dans le répertoire .....	26
Tonalité des touches.....	12	Recherche alphabétique.....	26
Réglage de la date et de l'heure.....	13	Composer une entrée du répertoire.....	26
Indicatif régional domestique.....	14	Éditer une entrée du répertoire.....	26
Mode de composition .....	14	Effacer une entrée du répertoire.....	26
<b>Fonctionnement du téléphone</b> ....	<b>15</b>	Composition abrégée .....	27
Faire un appel.....	15	Programmer un numéro de composition abrégée.....	27
Faire un appel à l'aide de la précomposition .....	15	Composer un numéro de composition abrégée.....	28
Répondre à un appel .....	15	Effacer une entrée de composition abrégée .....	28
Terminer un appel .....	15	<b>Afficheur</b> .....	<b>29</b>
Haut-parleur mains libres .....	15	À propos de l'afficheur.....	29
Volume.....	15		
Mise en sourdine .....	16		
Appel en attente .....	16		
Mise en sourdine temporaire de la sonnerie .....	16		
Composition à tonalité temporaire.....	16		

# Table of contents

Informations relatives à l'afficheur avec l'appel en attente .....	29	Entretien .....	49
Répertoire de l'afficheur .....	30	Informations relatives aux téléphones sans fil .....	50
Indication d'appel manqué.....	31	Le sceau RBRCmd .....	50
Jumelage de la mémoire .....	31	Garantie Limitée .....	51
Révision et composition à partir du répertoire de l'afficheur .....	31	Homologation du FCC, ACTA et IC .....	53
Visionnement des options de composition .....	32	Spécifications techniques .....	55
Programmer un numéro du répertoire de l'afficheur dans le répertoire principal.....	32	<b>Index .....</b>	<b>56</b>
Effacer un numéro du répertoire de l'afficheur.....	33		
Messages à l'écran du répertoire de l'afficheur.....	33		
<b>Appendice .....</b>	<b>34</b>		
Messages affichés à l'écran du combiné.....	34		
Voyants du combiné et du socle.....	36		
Bloc-piles .....	37		
Augmenter la capacité de votre système téléphonique .....	38		
Ajout et initialisation de combinés ..	38		
Remplacer un combiné.....	39		
Dépannage.....	40		
Mesures de sécurité importantes ..	47		
Mesures préventives pour les utilisateurs de stimulateurs cardiaques implantés dans l'organisme.....	48		
Portée de fonctionnement .....	48		

# Comment débiter

## Nomenclature des pièces

Votre téléphone comporte les articles suivants. Conservez votre facture d'achat et l'emballage original pour le cas où vous deviez l'envoyer en service sous garantie.



Couvercle du compartiment des piles

(1 pour le CS6419, 2 pour le CS6419-2, 3 pour le CS6419-3, 4 pour le CS6419-4)



Bloc-piles

(1 pour le CS6419, 2 pour le CS6419-2, 3 pour le CS6419-3, 4 pour le CS6419-4)



Fil téléphonique

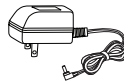

Adaptateur du socle



Combiné

(1 pour le CS6419, 2 pour le CS6419-2, 3 pour le CS6419-3, 4 pour le CS6419-4)

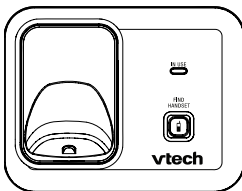

Socle

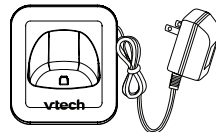

Chargeur et adaptateur

(1 pour le CS6419-2, 2 pour le CS6419-3, 3 pour le CS6419-4)

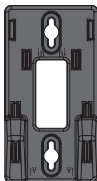

Support de fixation murale



Guide d'utilisation

**note**

Pour acheter des blocs-piles ou des adaptateurs de recharge, visitez notre site Web au [www.vtechcanada.com](http://www.vtechcanada.com) ou communiquez au 1-800-267-7377.

# Comment débiter

## Installation du socle et du chargeur

Procédez tel que décrit ci-dessous pour l'installation du socle et du/des chargeur(s).

Si vous êtes abonné au service Internet haute-vitesse par la ligne téléphonique (DSL), vous devrez installer un filtre DSL entre le fil téléphonique et la prise téléphonique. Le filtre empêche les interférences et les interactions avec l'afficheur provoquées par le service DSL. Contactez votre fournisseur de services pour plus de détails en rapport avec les filtres DSL.

Le socle est déjà prêt pour une utilisation à plat, sur un bureau. Si vous désirez installer votre socle sur un mur, référez-vous à Installation du bureau au mur à la page 5 pour plus de détails.

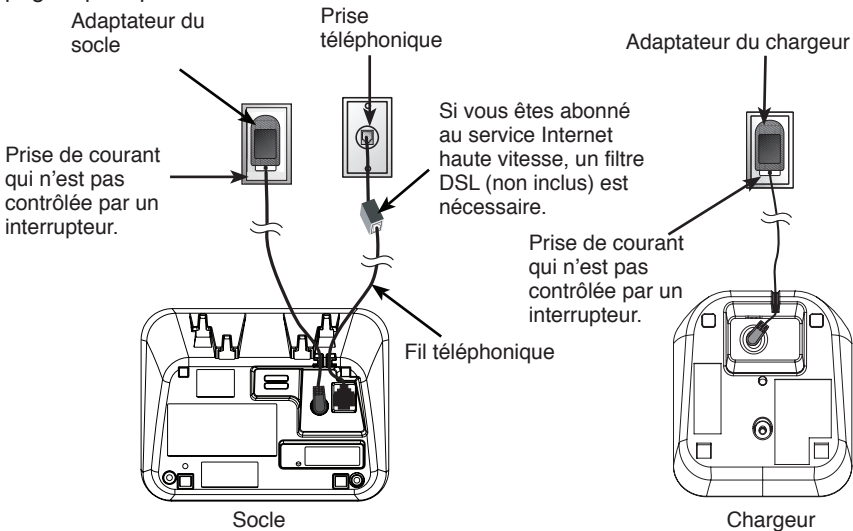

### note

- N'utilisez que les adaptateurs inclus avec cet appareil. Pour commander, visitez notre site Web au [www.vtechcanada.com](http://www.vtechcanada.com) ou communiquez au 1-800-267-7377.
- Les adaptateurs ne sont pas conçus pour une installation verticale ou au plancher. Les fiches ne sont pas conçues pour maintenir le bloc d'alimentation en place s'il est branché au plafond ou sous l'armoire/le comptoir.

# Comment débiter

## Installation du bloc-piles

Installez la pile tel que démontré ci-dessous.

1. Connectez le bloc-piles correctement à l'intérieur du compartiment.
2. Installez la pile en plaçant l'étiquette **THIS SIDE UP** vers le haut et les fils à l'intérieur du compartiment des piles.
3. Alignez le côté plat du couvercle contre le compartiment des piles et glissez-le vers le centre du combiné, jusqu'à ce qu'il se verrouille en place.
4. Chargez le combiné en le déposant sur le socle. Le voyant **CHARGE** demeurera allumé lorsque le combiné se rechargera sur le socle.

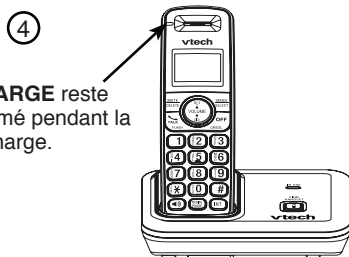
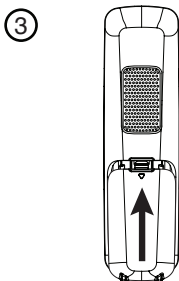
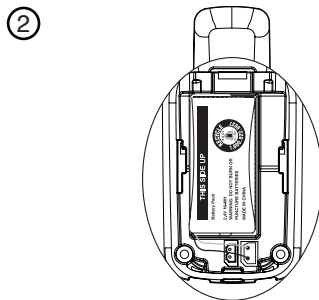
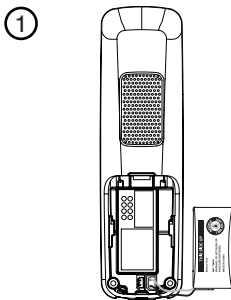

### note

- Si le combiné n'est pas utilisé pendant une longue période, débranchez et retirez la pile afin d'éviter les fuites.
- Pour acheter une pile de recharge, visitez notre site Web au [www.vtechcanada.com](http://www.vtechcanada.com) ou communiquez au 1-800-267-7377.



# Comment débiter

## Installation et charge du bloc-piles

Lorsque vous aurez installé la pile, l'écran indiquera le statut des piles (voir le tableau ci-dessous). Si nécessaire, déposez le combiné sur le socle pour charger la pile. Pour de meilleures performances, placez le combiné sur le socle lorsque vous ne l'utilisez pas. La pile est pleinement chargée après 10 heures de charge continue. Consultez le tableau de la page 37 pour plus de détails en rapport avec la durée de fonctionnement de la pile.

Si l'écran devient vide, vous devrez charger le combiné sans interruption pendant au moins 30 minutes afin que le combiné ait une charge suffisante pour une courte période. Lorsque la pile s'affaiblit, le combiné émettra des bips et indiquera **PILE FAIBLE** ainsi que l'icône  clignotante. Si vous êtes en communication lorsque la pile devient faible, le combiné émettra des bips toutes les 50 secondes.

Le tableau suivant résume les voyants du statut de la pile et les actions à prendre pour y remédier.

Voyants du bloc-piles	État du bloc-piles	Action
L'écran est vide ou affiche L'écran affiche <b>DÉPOSER SUR CHARGEUR</b> et  clignote.	Le bloc-piles n'a plus de charge et ne peut être utilisé..	Rechargez sans interruption (au moins 30 minutes).
L'écran affiche <b>PILE FAIBLE</b>  clignote.	La charge du bloc-piles est suffisante pour une conversation brève.	Rechargez sans interruption (au moins 30 minutes).
L'écran affiche <b>COMBINÉ X</b> .	Le bloc-piles est chargé.	Pour conserver la charge du bloc-piles, replacez le combiné sur le socle après utilisation.

### note

Si vous ne branchez pas la pile dans le combiné et que vous le déposez sur le socle ou le chargeur, l'écran affichera **NO BATTERY**.

Après avoir installé votre téléphone, ou après une panne électrique, le combiné vous demandera d'entrer la date et l'heure. Pour plus d'instructions, veuillez vous référer à **Réglage de la date et de l'heure** à la page 13. Pour sauter cette étape, appuyez sur **OFF/CANCEL**.

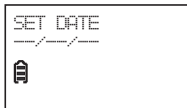



# Comment débiter

## Options d'installation

Le support d'installation sur un bureau est préinstallé sur le socle. Si vous désirez l'installer au mur, vous devrez utiliser une plaque téléphonique modulaire dotée de montant. Cette plaque téléphonique est disponible chez le quincaillier ou les marchands d'appareils électroniques et peut nécessiter une installation professionnelle.

### Installation murale

1. Branchez le fil téléphonique dans la fiche **TEL LINE** à l'arrière du socle. Branchez la petite partie de l'adaptateur d'alimentation dans la fiche **POWER** à l'arrière du socle.
2. Placez le socle tel que démontré ci-dessous. Insérez les montants (inscrits **B**) à travers les ouvertures (inscrites **B**) du socle. Glissez le téléphone vers le bas jusqu'à ce qu'il se verrouille en place.
3. Acheminez le fil téléphonique (ou le filtre DSL) à travers les ouvertures du support de fixation. Acheminez le fil dans le canal moulé à cet effet. Branchez l'adaptateur à une prise de courant qui n'est pas contrôlée par un interrupteur.
4. Alignez les ouvertures du support avec la plaque téléphonique et glissez le support de fixation vers le bas pour le verrouiller en place. Enroulez et attachez le fil à l'aide d'une attache torsadée.

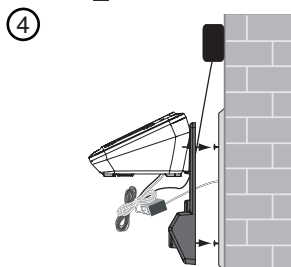
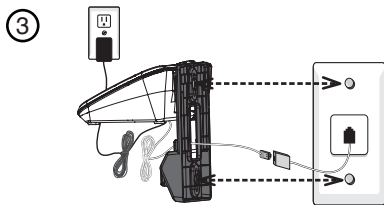
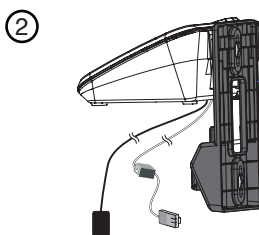
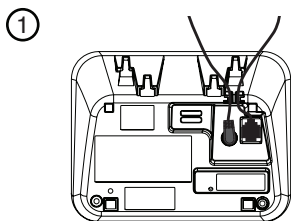

# Comment débiter

## Options d'installation (continued)

### Installation sur un bureau (à plat) depuis une installation murale

1. Si le fil téléphonique et le cordon d'alimentation sont attachés, détachez-les.
2. Soulevez la base et détachez le support de fixation de plastique. Débranchez le fil téléphonique (ou le filtre DSL) de la prise téléphonique. Débranchez l'adaptateur de la prise de courant.
3. Enlevez la plaque téléphonique du mur en la soulevant.
4. Consultez la section Installation du socle et du chargeur de la page 2.

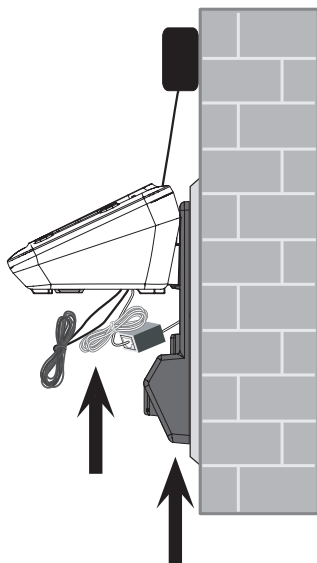

# Comment débiter

## Description du socle

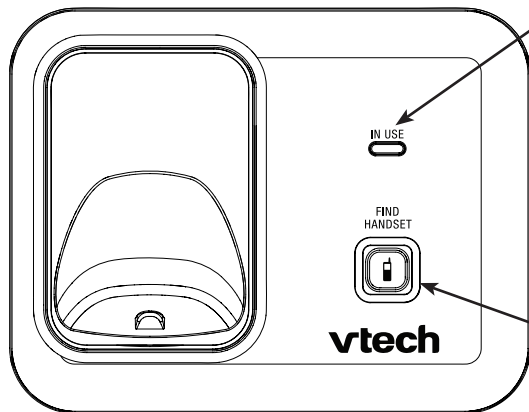

### Voyant **IN USE**

Clignote lorsque vous avez un appel entrant ou lorsqu'un autre téléphone partageant votre ligne est en cours d'utilisation.

Allumé lorsque le combiné est en cours d'utilisation.

### **FIND HANDSET**

Appuyez une fois, puis relâchez pour envoyer un télé-signal à tous les combinés du système (page 19).

# Comment débiter

## Nomenclature des pièces du combiné

### Voyant CHARGE

Allumé lorsque le combiné se recharge sur le socle ou le chargeur (page 3).

### ▲/VOLUME

Appuyez pour réviser le répertoire de l'afficheur lorsque le téléphone n'est en cours d'utilisation (page 26).

Appuyez pour défiler vers le bas dans les menus, le répertoire ou la liste de recomposition.

Pendant un appel, appuyez pour augmenter le volume (page 15).

Quand vous entrez des noms dans le répertoire, appuyez pour déplacer le curseur vers la droite.

### MUTE/DELETE

Pendant un appel, appuyez pour mettre le micro en sourdine (page 16).

Pendant la composition, appuyez pour effacer des chiffres ou des lettres.

Quand le combiné sonne, appuyez pour mettre temporairement la sonnerie en sourdine (page 16).

Quand vous réviser la liste de recomposition, le répertoire ou le répertoire de l'afficheur, appuyez pour effacer une entrée individuelle (pages 17, 26 et 33 respectivement).

### TALK/FLASH

Appuyez pour faire ou répondre à un appel (page 15).

Pendant un appel, appuyez pour recevoir un appel entrant lorsque vous recevez l'indication d'appel en attente (page 16).

1

Pendant la révision du répertoire de l'afficheur, appuyez successivement pour ajouter ou retirer le 1 devant le numéro avant de le composer ou de le sauvegarder dans le répertoire.

### TONEX

Appuyez sur cette touche pour permuter temporairement à la composition à tonalité lorsque vous utilisez le mode de composition à impulsions (page 16).

🔊 (speakerphone)

Appuyez pour faire ou répondre à un appel.

Appuyez pour permuter entre le haut-parleur mains libres et le combiné (page 15).

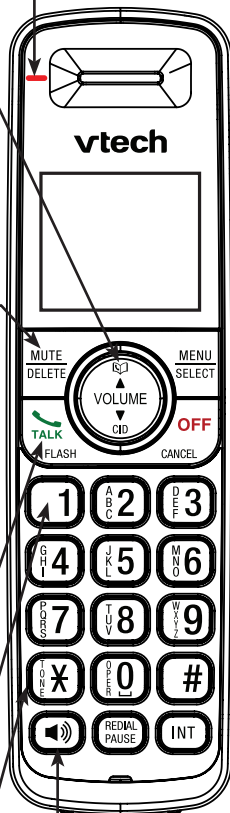

# Comment débiter

## Nomenclature des pièces du combiné

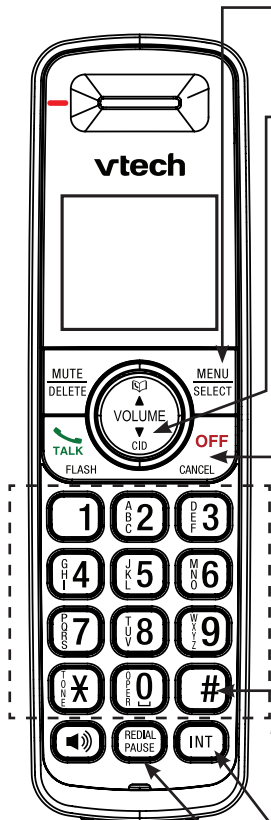

### **MENU/SELECT**

Appuyez pour afficher le menu.

Au menu, appuyez pour choisir une option ou sauvegarder une entrée ou un réglage.

### **CID▼/VOLUME**

Appuyez pour réviser le répertoire de l'afficheur lorsque le téléphone n'est en cours d'utilisation (page 31).

Appuyez pour défiler vers le bas dans les menus, dans le répertoire ou dans le répertoire de l'afficheur.

Pendant un appel ou l'écoute d'un message, appuyez pour baisser le volume d'écoute (page 15).

Pendant l'entrée de numéros ou de noms dans le répertoire, appuyez pour déplacer le curseur vers la gauche.

### **OFF/CANCEL**

Pendant un appel, appuyez pour raccrocher.

Lorsque le combiné sonne, appuyez pour mettre la sonnerie en sourdine (page 16).

Appuyez et maintenez enfoncée lorsque le téléphone n'est pas utilisé pour effacer les indications d'appels manqués (page 31).

Pendant la navigation dans les menus, appuyez pour retourner au menu précédent ou appuyez et maintenez enfoncée pour retourner en mode veille.

**# (touche dièse)**

Appuyez successivement pour afficher les autres options de composition pendant la révision d'une entrée du répertoire de l'afficheur (page 32).

### **Touches alphanumériques**

Appuyez pour entrer de chiffres ou des lettres.

### **INT (Interphone)**

Appuyez pour initier un appel interphone ou un transfert d'appel (pages 20-22).

### **REDIAL/PAUSE**

Pendant la composition ou l'entrée en mémoire des numéros dans le répertoire, appuyez et maintenez enfoncée pour insérer une pause dans la séquence de composition.

# Réglages du téléphone

## Utilisation des menus

Dans le menu des sonneries, vous pouvez sélectionner les tonalités de sonneries et en ajuster le volume lors des appels entrants.

Dans le menus des réglages, vous pouvez modifier et changer les réglages pour le langage utilisé sur l'écran ACL, les alertes de messagerie vocale, la tonalité des touches, la date et l'heure, l'indicatif régional domestique et le mode de composition.

### Pour naviguer dans les menus du combiné:

1. Appuyez sur la touche **MENU/SELECT** pour afficher le menu lorsque le combiné n'est pas en cours d'utilisation.
2. Appuyez sur la touche **▼** ou **▲** pour choisir le menu désiré.
3. Appuyez sur la touche **MENU/SELECT** pour sélectionner ce menu.
  - Pour retourner au menu précédent, appuyez sur **OFF/CANCEL**.
  - Pour retourner en mode veille, appuyez et maintenez enfoncé **OFF/CANCEL**.



### Volume de la sonnerie

Vous pouvez régler le volume de la sonnerie ou la désactiver.

1. Appuyez sur la touche **MENU/SELECT** pour afficher le menu lorsque le combiné n'est pas en cours d'utilisation.
2. Appuyez sur la touche **▼** ou **▲** pour choisir **>SONNERIES** et appuyez sur la touche **MENU/SELECT**.
3. Appuyez sur la touche **▼** ou **▲** pour choisir **>VOL.SONNERIES** et appuyez sur la touche **MENU/SELECT**.
4. Appuyez sur la touche **▼** ou **▲** pour régler le volume. Un échantillon de chaque volume de sonnerie sera entendu pendant le défilement.
5. Appuyez sur la touche **MENU/SELECT** pour confirmer votre choix. Vous entendrez une tonalité de confirmation.

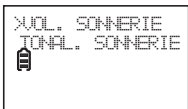

#### note

- Le réglage détermine également le volume de la sonnerie de l'appel interphone et du télé-signal.
- Quand le volume est réglé à hors-fonction, ce combiné est silencieux pour tous les appels entrants, excepté pour ceux du télé-signal. L'icône  sera affichée sur l'écran.
- Tous les combinés sonneront lors d'un appel entrant, sauf si le volume est réglé à hors-fonction sur chaque combiné.

# Réglages du téléphone

## Tonalité de sonnerie

Vous pouvez choisir parmi plusieurs tonalités de sonneries.

1. Appuyez sur la touche **MENU/SELECT** pour afficher le menu lorsque le combiné n'est pas en cours d'utilisation.
2. Appuyez sur la touche ▼ ou ▲ pour choisir **>SONNERIES** et appuyez sur la touche **MENU/SELECT**.
3. Appuyez sur la touche ▼ ou ▲ pour choisir **>TONAL. SONNERIE MENU/SELECT**.
4. Appuyez sur la touche ▼ ou ▲ pour choisir la tonalité. Vous entendrez un échantillon de la tonalité pendant le réglage.
5. Appuyez sur la touche **MENU/SELECT** pour confirmer votre choix.

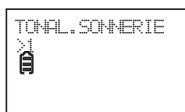
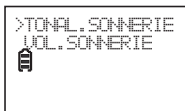

### note

Si vous avez mis le volume hors fonction, vous n'entendrez pas les échantillons de sonnerie.

## Langage de l'écran ACL

Vous pouvez choisir **ENGLISH**, **FRANÇAIS** ou **ESPAÑOL** pour la langue d'affichage de l'écran ACL.

1. Appuyez sur la touche **MENU/SELECT** pour afficher le menu lorsque le combiné n'est pas en cours d'utilisation.
2. Appuyez sur la touche ▼ ou ▲ pour choisir **>RÉGLAGES**, et appuyez sur la touche **MENU/SELECT**.
3. Appuyez sur la touche ▼ ou ▲ to select pou choisir **>LANGAGE ACL.**, et appuyez sur la touche **MENU/SELECT**.
4. Appuyez sur la touche ▼ ou ▲ pour défiler à travers les options **ENGLISH**, **FRANÇAIS** or **ESPAÑOL**.
5. Appuyez sur la touche **MENU/SELECT** pour confirmer votre sélection.

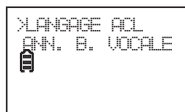

# Réglages du téléphone

## Annulation du voyant de la boîte vocale

Si vous êtes abonné au service de la messagerie vocale auprès de votre compagnie de téléphone locale, **NOUV MESS VOCAL** et  apparaîtront lorsque vous avez des nouveaux messages. Contactez votre compagnie de téléphone locale pour plus de détails et de l'assistance en rapport avec l'utilisation du service de la messagerie vocale.

Après avoir écouté vos messages, les voyants du combiné se mettront automatiquement hors fonction.

Utilisez la fonction n'annulation du voyant de la boîte vocale lorsque le téléphone indique que vous avez des messages et que vous n'en avez pas (par exemple lorsque vous avez accédé à votre boîte vocale à distance). L'annulation du voyant de message de la boîte vocale n'effacera pas vos messages. Si vous avez réellement des messages, votre compagnie de téléphone ré-ouvrira le signal et le voyant s'allumera à nouveau.

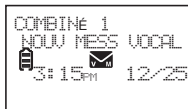

### Pour désactiver manuellement ces voyants:

1. Appuyez sur la touche **MENU/SELECT** pour afficher le menu lorsque le combiné n'est pas en cours d'utilisation.
2. Appuyez sur la touche **▼** ou **▲** ou pour choisir **>RÉGLAGES** et appuyez sur la touche **MENU/SELECT**.
3. Appuyez la touche **▼** ou **▲** ou pour choisir **>ANN. B. VOCALE.** et appuyez sur la touche **MENU/SELECT**. L'écran affichera **VOYANTS HORS FONCTION?**
4. Appuyez sur la touche **MENU/SELECT** pour confirmer votre choix et vous entendrez une tonalité de confirmation.

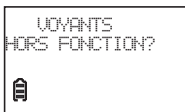

#### note

Votre compagnie de téléphone pourrait vous alerter avec une tonalité saccadée. Contactez votre compagnie de téléphone pour plus de détails.

## Tonalité des touches

Vous pouvez activer ou désactiver la tonalité des touches.

1. Appuyez sur **MENU/SELECT** pour afficher le menu lorsque le combiné n'est pas en cours d'utilisation.
2. Appuyez sur **▼** ou **▲** pour choisir **>RÉGLAGES**, et appuyez sur **MENU/SELECT**.
3. Appuyez sur **▼** ou **▲** pour choisir **>TONAL. TOUCHES**, et appuyez sur **MENU/SELECT**.
4. Appuyez sur **▼** ou **▲** pour choisir **E/F** ou **H/F**.
5. Appuyez sur **MENU/SELECT** pour confirmer votre choix. Une tonalité de confirmation se fera entendre.

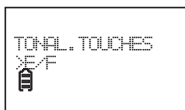
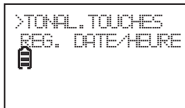



# Réglages du téléphone

## Réglage de la date et de l'heure

Si vous êtes abonnés au service de l'afficheur, la journée, le mois et l'heure seront réglés automatiquement à chaque appel entrant. Vous pouvez également ajuster manuellement la date et l'heure.

1. Appuyez sur **MENU/SELECT** pour afficher le menu lorsque le combiné n'est pas en cours d'utilisation.
2. Appuyez sur ▼ ou ▲ pour choisir **>RÉGLAGES**, et appuyez sur **MENU/SELECT**.
3. Appuyez sur ▼ ou ▲ pour choisir **>RÉG.DATE/HEURE**, et appuyez sur **MENU/SELECT**.
4. Appuyez sur ▼ ou ▲ jusqu'à ce que l'écran affiche la valeur désirée. Appuyez sur **MENU/SELECT** pour avancer. **-OU-**

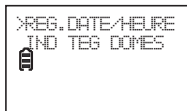

>RÉG.DATE/HEURE  
IND TEG DOMES

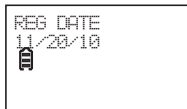

RÉG DATE  
11/20/10

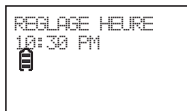

REGLAGE HEURE  
10:30 PM

- Appuyez sur les touches numériques (0-9) pour entrer le numéro à deux chiffres correspondant au mois (par exemple, le mois de mars correspond à 03).
5. Répétez l'étape 4 jusqu'à ce que la date et l'année soient réglées. Appuyez sur **MENU/SELECT** pour avancer au réglage de l'heure.
  6. Répétez l'étape 4 jusqu'à ce que l'heure soit réglée. Appuyez sur ▼ ou ▲ jusqu'à ce que l'écran affiche la valeur désirée. Pour choisir **AM** ou **PM**, ou appuyez sur **2** pour **AM**, **7** pour **PM**. Appuyez sur **MENU/SELECT** pour confirmer votre choix. Vous entendrez une tonalité de confirmation.

# Réglages du téléphone

## Indicatif régional domestique

Si vous composez des appels locaux à l'aide de sept chiffres (indicatif régional non requis), vous pouvez programmer votre indicatif régional domestique de manière à ce que lorsque vous recevez des appels avec le même indicatif régional que le vôtre, le numéro soit automatiquement stocké dans le répertoire de l'afficheur sans l'indicatif régional.

1. Appuyez sur la touche **MENU/SELECT** pour afficher le menu lorsque le combiné n'est pas en cours d'utilisation.
2. Appuyez sur la touche ▼ ou ▲ pour choisir **>RÉGLAGES** et appuyez sur la touche **MENU/SELECT**.
3. Appuyez sur la touche ▼ ou ▲ pour choisir **>IND RÉG DOMES** et appuyez sur la touche **MENU/SELECT**.
4. Utilisez les touches numériques pour entrer l'indicatif désiré.
  - Appuyez sur la touche **MUTE/DELETE** pour effacer un chiffre.
  - Appuyez et maintenez enfoncée la touche **MUTE/DELETE** pour effacer l'entrée.
5. Appuyez sur la touche **MENU/SELECT** pour confirmer.

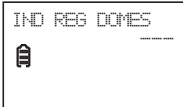
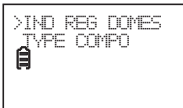

### note

Si éventuellement votre compagnie de téléphone requiert que vous composiez votre indicatif régional pour les appels locaux ou si vous déménagez à un endroit qui le demande, effacez l'indicatif régional déjà en mémoire, en procédant tel que décrit ci-dessus. Après avoir effacé l'indicatif régional domestique, \_ \_ \_ \_ apparaîtra l'écran.

## Mode de composition

Le mode de composition est préréglé au mode à tonalité. Si vous êtes abonné au service à impulsions, vous devez changer le mode de composition avant d'utiliser votre téléphone.

1. Appuyez sur la touche **MENU/SELECT** lorsque le combiné n'est pas en cours d'utilisation.
2. Appuyez sur la touche ▼ ou ▲ pour choisir **>RÉGLAGES** et appuyez sur la touche **MENU/SELECT**.
3. Appuyez sur la touche ▼ ou ▲ pour choisir **>TYPE COMPO.** et appuyez sur la touche **MENU/SELECT**.
4. Appuyez sur la touche ▼ ou ▲ pour choisir **TONALITÉ** ou **IMPULSIONS**.
5. Appuyez sur la touche **MENU/SELECT** pour confirmer votre sélection. Vous entendrez une tonalité de confirmation.

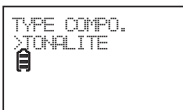

# Fonctionnement du téléphone

## Faire un appel

1. Appuyez sur la touche /FLASH, et attendez d'entendre la tonalité de composition.



**-OU-**

Appuyez sur la touche  pour utiliser le mains-libres.  
Vous entendrez la tonalité.

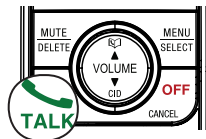
2. Composez le numéro à l'aide du clavier.



## Faire un appel à l'aide de la précomposition

1. Composez le numéro à l'aide du clavier (jusqu'à 30 chiffres).
  - Appuyez et maintenez enfoncée la touche **REDIAL/PAUSE** pour insérer une pause de composition (un **P** apparaîtra).
  - Appuyez sur **MUTE/DELETE** ou **OFF/CANCEL** pour faire des corrections.
2. Appuyez sur la touche /FLASH ou sur la touche .

## Répondre à un appel

Appuyez sur la touche /FLASH,  ou sur une touche (**0-9, TONE~~X~~ or #**).



## Terminer un appel

Appuyez sur la touche **OFF/CANCEL** ou déposez le combiné sur le socle ou le chargeur.

**note**

L'écran affichera la durée écoulée pendant la conversation (en heures, en minutes et en secondes).

## Haut-parleur mains libres

Pendant un appel, appuyez sur la touche  pour commuter entre haut-parleur mains libres et au combiné. Lorsque le combiné est actif, l'écran du combiné affichera **H-P** et .

## Volume

Pendant un appel, appuyez sur la touche **▲/VOLUME** ou **▼/VOLUME** pour régler le niveau de volume d'écoute. Quand le volume atteint le réglage minimum ou maximum, vous entendrez 2 bips.

**note**

Les volumes du combiné et du mains-libres sont indépendants l'un de l'autre.

# Fonctionnement du téléphone

## Mise en sourdine

La fonction de mise en sourdine vous permet d'entendre l'interlocuteur sans qu'il puisse vous entendre.

1. Pendant un appel, appuyez sur la touche **MUTE/DELETE** combiné. L'écran du combiné affichera **MUTED** pendant quelques secondes puis **MUTE** apparaîtra jusqu'à ce que la fonction soit désactivée.
2. Appuyez de nouveau sur la touche **MUTE/DELETE** pour poursuivre la conversation. Le combiné affichera temporairement **MICROPHONE ON**.

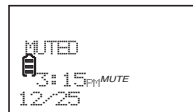
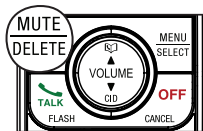

## Appel en attente

Si vous êtes abonné au service de l'appel en attente auprès de votre compagnie de téléphone, vous entendrez une tonalité d'alerte lorsqu'un appel vous parvient et que vous êtes déjà en communication sur un autre appel.

- Appuyez sur la touche **TALK/FLASH** pour mettre l'appel en attente et répondre au nouvel appel.
- Appuyez de nouveau sur la touche **TALK/FLASH** pour retourner à l'appel original.

## Mise en sourdine temporaire de la sonnerie

Lorsque le téléphone sonne, vous pouvez temporairement mettre la sonnerie du combiné en sourdine sans couper l'appel. Le prochain appel sonnera normalement au niveau de volume pré réglé.

### Pour mettre la sonnerie du combiné en sourdine:

Appuyez sur la touche **OFF/CANCEL** ou **MUTE/DELETE** et l'inscription **SONNERIE H/F** et  apparaîtront à l'écran.

## Composition à tonalité temporaire

Si vous êtes abonné au service à impulsions, vous pouvez permuter au service à tonalité pendant en appel.

1. Appuyez sur la touche **TONE\***.
2. Utilisez les touches du clavier pour entrer le numéro désiré. Le téléphone enverra des signaux Touch-Tone.
3. Le téléphone retournera automatiquement au mode de composition à impulsions lorsque l'appel sera terminé.

# Fonctionnement du téléphone

## Liste de recomposition

Le téléphone conserve en mémoire les 10 numéros composés récemment.

Lorsque vous avez déjà 10 numéros en mémoire, l'entrée la plus ancienne est effacée pour faire place à une nouvelle.

Les entrées sont affichées dans l'ordre chronologique inversé.

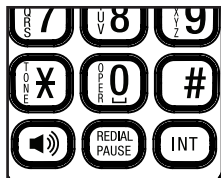

## Réviser et composer un numéro de recomposition

1. Appuyez sur la touche **REDIAL/PAUSE** quand le combiné n'est pas utilisé.
2. et appuyez sur la touche ▼, ▲ ou **REDIAL/PAUSE** ou sur la touche pour naviguer. Le combiné émettra deux tonalités à la fin de la liste.
3. Appuyez sur la touche **TALK/FLASH** ou pour composer le numéro affiché.

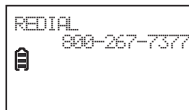

### -OU-

1. Appuyez sur la touche **TALK/FLASH** ou et attendez la tonalité.
2. Appuyez sur **REDIAL/PAUSE** puis appuyez sur la touche ▼, ▲ ou sur la touche **REDIAL/PAUSE** pour naviguer.
3. Quand vous voyez le numéro désiré, appuyez sur **MENU/SELECT** pour le composer.

## Programmer un numéro de la liste de recomposition dans le répertoire

1. Quand le numéro désiré de la liste de recomposition est affiché, appuyez sur **MENU/SELECT** deux fois.
2. Suivez les étapes 3 à 6 dans **Programmation d'une entrée dans le répertoire** à la page 25.

## Effacer de la liste de recomposition

1. Appuyez sur la touche **REDIAL/PAUSE** quand le combiné n'est pas utilisé.
2. Appuyez sur la touche ▼, ▲ ou **REDIAL/PAUSE** pour défiler.
3. Appuyez sur la touche **MUTE/DELETE** pour effacer l'entrée désirée. Vous entendrez une tonalité de confirmation.

# Fonctionnement du téléphone

## Composition à la chaîne

Utilisez cette fonction pour débiter la composition d'un numéro en mémoire dans le répertoire, le répertoire de l'afficheur ou dans la liste de recomposition.

La composition en chaîne peut être pratique si vous désirez accéder à d'autres numéros pendant un appel (tels que des numéros de comptes bancaires ou des codes d'accès) en mémoire dans le répertoire, le répertoire de l'afficheur ou dans la liste de recomposition.

### Pour accéder au répertoire lors d'un appel:

1. Appuyez sur la touche **MENU/SELECT**.
2. Appuyez sur la touche ▼ ou ▲ pour défiler jusqu'à **>RÉPERTOIRE**, puis appuyez sur **MENU/SELECT**.
3. Appuyez sur la touche ▼ ou ▲ pour défiler ou utilisez les touches du clavier (0 à 9) pour trouver les entrées désirées (référez-vous à **Recherche alphabétique** à la page 26).
4. Appuyez sur la touche **MENU/SELECT** pour composer le numéro affiché.

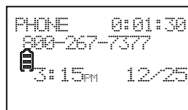

PHONE 0:01:30  
800-267-7377  
3:15PM 12/25

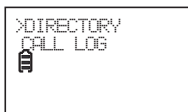

>DIRECTORY  
CALL LOG

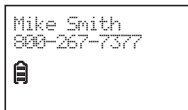

Mike Smith  
800-267-7377

### Pour accéder au répertoire de l'afficheur pendant un appel:

1. Appuyez sur la touche **MENU/SELECT**.
2. Appuyez sur la touche ▼ ou ▲ pour défiler jusqu'à **>HIST APPEL**, puis appuyez sur **MENU/SELECT**.
3. Appuyez sur la touche ▼ ou ▲ pour défiler et trouver les entrées désirées.
4. Appuyez sur la touche **MENU/SELECT** pour composer le numéro affiché.

### Pour accéder à la liste de recomposition pendant un appel:

1. Appuyez sur la touche **REDIAL/PAUSE**.
2. Appuyez sur la touche ▼, ▲ ou **REDIAL/PAUSE** pour défiler jusqu'au numéro désiré.
3. Appuyez sur la touche **MENU/SELECT** pour composer le numéro affiché.

#### note

- Vous ne pouvez éditer une entrée du répertoire, copier une entrée du répertoire d'afficheur ou une entrée de recomposition dans le répertoire pendant un appel.
- Appuyez sur **OFF/CANCEL** pour sortir du répertoire, du répertoire de l'afficheur ou de la liste de recomposition pendant l'appel.

# Fonctionnement du téléphone

## Joindre un appel en cours

Vous pouvez utiliser un maximum de 2 combinés à la fois sur un appel extérieur. Vous pourrez acheter des combinés supplémentaires (modèle **CS6409**) pour ce socle. Vous pouvez initialiser jusqu'à cinq combinés à ce socle.

## Pour rejoindre un appel:

- Si un combiné est déjà en communication, appuyez sur la touche **TALK/FLASH** ou **Ⓜ** sur un autre combiné.
- Pour terminer l'appel, appuyez sur la touche **OFF/CANCEL**. L'appel ne sera pas terminé tant que tous les combinés n'auront pas raccroché.

## Recherche du combiné

Cette fonction est utile pour envoyer un télé-signal à tous les combinés du système.

## Pour envoyer le télé-signal:

- Quand le téléphone n'est pas en cours d'utilisation, appuyez une fois sur **FIND HANDSET** sur le socle du téléphone, puis relâchez. Tous les combinés en attente sonneront et leur écran affichera **\*\*TÉLÉ-SIGNAL\*\***.



## Pour terminer un télé-signal:

- Appuyez une fois sur **FIND HANDSET** sur le socle du téléphone, puis relâchez-le.
- Appuyez sur la touche **TALK/FLASH**, **Ⓜ** ou n'importe quelle touche de composition (**0-9**, **TONEX** ou **#**) du combiné.
- Placez le combiné sur le socle ou le chargeur.

### note

- Ne maintenez pas enfoncée la touche **FIND HANDSET** pendant plus de quatre secondes. Ceci pourrait provoquer la désinitialisation du combiné. Si les messages **1. APP. FIND HS SOCLE 4 SEC.** et **2. PUIS APP. # SUR COMBINÉ**, apparaissent en alternance sur l'écran du combiné référez-vous à **AJOUT ET INITIALISATION DE COMBINÉS** (optionnel) à la page 38 pour initialiser le combiné au socle du téléphone.
- Quand vous appuyez sur **OFF/CANCEL** ou sur **MUTE/DELETE** sur un combiné, la sonnerie de ce combiné est en sourdine mais le télé-signal se poursuit sur les autres combinés.

# Fonctionnement du téléphone



## Interphone

Vous pouvez avoir une conversation entre deux combinés du système.

1. Appuyez sur la touche **INT** de votre combiné lorsqu'il n'est pas en cours d'utilisation.

- Si vous avez un système à deux combinés, votre combiné affichera **APPEL L'AUTRE COMBINÉ**.
- Si vous avez plus de deux combinés, votre écran affichera **INTERPHONE A**: Utilisez les touches de composition pour choisir le combiné. Votre écran affichera **APPEL EN COURS AU COMBINÉ X**.

L'autre combiné sonnera et l'écran affichera **L'AUTRE COMBINÉ APPELLE**, ou **LE COMBINÉ X APPELLE** si vous avez plus d'un combiné.

2. Pour répondre à l'appel interphone, appuyez sur la touche  /**FLASH**, , **INT** ou une touche numérique (**0-9**, **TONE**  ou **#**) de l'autre combiné. Les deux combinés afficheront **INTERPHONE**.

3. Pour terminer l'appel interphone, appuyez sur la touche **OFF/CANCEL** ou déposez le combiné sur le socle ou le chargeur. Les deux écrans afficheront **FIN INTERPHONE**.

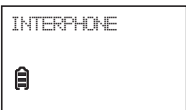

### note

- Vous pouvez annuler l'appel interphone avant qu'il soit répondu en appuyant sur la touche **OFF/CANCEL** ou **INT** du combiné qui initie l'appel.
- Si le combiné destinataire ne répond pas à l'appel interphone à l'intérieur de 100 secondes, s'il consulte le répertoire, le répertoire de l'afficheur ou est hors de portée, le combiné qui initie affichera **APPEL IMPOSS. ESSAYER ENCORE** et retournera en mode veille.
- Appuyez sur **OFF/CANCEL** ou **MUTE/DELETE** sur le combiné appelé pour mettre temporairement en sourdine la sonnerie de l'interphone.
- Vous pouvez utiliser deux paires de combinés sur deux appels par interphone en même temps. Quand deux paires de combinés sont utilisés sur des appels par interphone, utilisez le cinquième combiné pour un appel extérieur.
- Si un appel entrant vous parvient sur le combiné qui initie l'appel interphone, l'écran affichera **INTERPHONE A**: l'appel interphone sera arrêté et l'écran affichera **APPEL ENTRANT**.



# Fonctionnement du téléphone

## Répondre à un appel entrant pendant un appel interphone

Si vous recevez un appel extérieur pendant un appel interphone, vous entendrez une tonalité d'alerte.

- Pour répondre à l'appel, appuyez sur la touche /FLASH. L'appel interphone se terminera automatiquement.
- Pour terminer un appel interphone sans répondre à l'appel entrant, appuyez sur la touche **OFF/CANCEL**. Le téléphone continuera à sonner.

## Transférer un appel à l'aide de l'interphone

Vous pouvez appeler un autre combiné du système pour lui transférer un appel extérieur.

1. Pendant un appel, appuyez sur la touche **INT**.
  - Si vous avez un combiné à deux systèmes, l'appel extérieur sera mis en attente. Votre combiné affichera **APPEL EN COURS AU COMBINÉ X**.
  - Si vous avez plus de deux combinés, votre écran affichera **INTERPHONE À**: Utilisez les touches de composition pour choisir le numéro du combiné. Votre écran affichera **APPEL EN COURS AU COMBINÉ X**.

Le combiné destinataire sonnera et l'inscription **L'AUTRE COMBINÉ APPELLE** apparaîtra à l'écran quand vous avez deux combinés, **LE COMBINÉ X APPELLE** quand vous avez trois combinés ou plus.

2. Pour répondre à un appel sur l'autre combiné, appuyez sur la touche /FLASH, , **INT** ou appuyez sur les touches **(0-9, TONE\* ou #)**. L'appel extérieur est toujours en attente et les deux combinés afficheront **INTERPHONE**. Vous pouvez maintenant converser en privé entre les combinés du système.

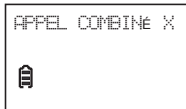

### note

- Si vous désirez annuler un appel interphone et reprendre l'appel extérieur avant que l'autre combiné ne réponde, appuyez sur la touche **OFF/CANCEL**, /FLASH ou **INT** sur le combiné qui initie.
- Si l'autre combiné ne répond pas à l'intérieur de 100 secondes, est en cours d'utilisation ou hors de portée, l'écran du combiné qui initie affichera **APPEL IMPOSS. ESSAYER ENCORE** et retournera en mode d'attente.

## Fonctionnement du téléphone

### Transférer un appel à l'aide de l'interphone (suite)

3. Sur cet appel interphone, vous aurez la possibilité de:

- Laisser l'autre combiné se joindre à l'appel extérieur en conversation à trois. Appuyez et maintenez enfoncée la touche **INT** sur le combiné qui initie.
- Transférer l'appel. Appuyez sur **OFF/CANCEL**, ou déposez le combiné sur le socle ou le chargeur. Votre écran affichera **TRANSFERT APPEL**. L'autre combiné sera connecté automatiquement à l'appel extérieur.
- Alternner entre l'appel extérieur (**APPEL EXTÉRIEUR** apparaîtra à l'écran) et l'appel interphone (**INTERPHONE** apparaîtra à l'affichage). Appuyez successivement sur la touche **INT** du combiné qui initie.
- L'autre personne peut quitter l'appel interphone en appuyant sur la touche **OFF/CANCEL**, ou déposer l'autre combiné sur le socle ou le chargeur. L'appel extérieur se poursuivra sur le combiné qui a initié.

# Répertoire

## À propos du répertoire

Le répertoire peut conserver en mémoire jusqu'à 50 entrées d'un total de 30 chiffres pour le numéro et 15 caractères pour chaque nom.

- Les entrées du répertoire sont partagées par tous les combinés du système. Tout ajout, effacement ou éditions effectuées dans un combiné affectera tous les combinés du système.
- Lorsqu'il n'y a aucune donnée dans le répertoire, l'écran affichera **RÉPERTOIRE VIDE**.
- Lorsque le répertoire est plein et que vous tentez de sauvegarder une entrée, l'écran affichera **LISTE PLEINE**.
- Si vous tentez de sauvegarder un numéro qui est déjà en mémoire dans le répertoire, l'écran affichera **DÉJÀ SAUVEGARDÉ**.
- Quand le numéro de téléphone du répertoire excède 15 chiffres, <+ apparaîtra devant le numéro de téléphone. Appuyez sur **TONEX** pour vous déplacer vers la fin du numéro ou appuyez sur # (touche dièse) pour vous déplacer vers le début du numéro.
- Uniquement un combiné à la fois peut réviser le répertoire. Si d'autres combinés tentent d'accéder au répertoire pendant qu'un combiné le consulte, l'inscription **NON DISPONIBLE ACTUELLEMENT** apparaîtra.

REPERTOIRE VIDE



LISTE PLEINE



DEJA SAUVEGARDE



Mike Smith  
<+  
000267737700



Mike Smith  
002677377001  
#>



NON-DISPONIBLE  
ACTUELLEMENT



# Répertoire

## Programmation d'une entrée dans le répertoire

1. Appuyez sur la touche **MENU/SELECT** lorsque le combiné n'est pas en cours d'utilisation.
2. Appuyez sur la touche ▼ ou ▲ pour choisir **>RÉPERTOIRE** et appuyez sur la touche **MENU/SELECT**.
3. Appuyez sur la touche ▼ ou ▲ pour choisir **>AJOUT**. **CONTACT** et appuyez sur la touche **MENU/SELECT**. L'écran affichera **ENTRER NUMÉRO**.
4. Utilisez les touches de composition pour entrer ou modifier le numéro (jusqu'à 30 chiffres).
  - Appuyez sur la touche **MUTE/DELETE** pour effacer un chiffre.
  - Appuyez et maintenez enfoncée la touche **MUTE/DELETE** pour effacer l'entrée.
  - Appuyez sur ▼ ou ▲ pour déplacer le curseur vers la gauche ou vers la droite.
  - Appuyez et maintenez enfoncée la touche **REDIAL/PAUSE** pour insérer une pause (un P apparaîtra).

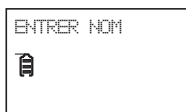
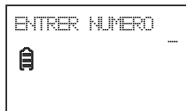
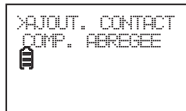

### -OU-

Copiez un numéro de la liste de recomposition en appuyant successivement sur la touche **REDIAL/PAUSE** et sur la touche ▼, ▲ ou **REDIAL/PAUSE** pour sélectionner un numéro. Appuyez sur la touche **MENU/SELECT** pour copier le numéro.

5. Appuyez la touche **MENU/SELECT** pour vous déplacer au nom. L'écran affichera **ENTRER NOM**.
6. Utilisez les touches de composition (jusqu'à 15 caractères) pour entrer un nom. Des pressions supplémentaires sur la même touche fera défiler les lettres possibles pour cette touche. Appuyez sur la même touche jusqu'à l'obtention de la lettre désirée. La première lettre et la lettre suivant un espace sont automatiquement des majuscules.
  - Appuyez sur **0** pour ajouter un espace.
  - Appuyez sur ▼ ou ▲ pour déplacer le curseur vers la gauche ou vers la droite.
  - Appuyez sur la touche **MUTE/DELETE** pour reculer et effacer un caractère.
  - Maintenez enfoncée la touche **MUTE/DELETE** pour effacer une entrée entière.
7. Appuyez sur la touche **MENU/SELECT** pour confirmer. L'écran affichera **SAUVEGARDÉ** et vous entendrez une tonalité de confirmation.

# Répertoire

## Programmation d'une entrée dans le répertoire (suite)

### -OU-

1. composez le numéro lorsque le combiné n'est pas en cours d'utilisation.
2. Appuyez sur **MENU/SELECT** et l'écran affichera **EDITER NUMERO**.
3. Utilisez les touches de composition pour entrer ou modifier le numéro.
  - Appuyez sur la touche **MUTE/DELETE** pour effacer un chiffre.
  - Appuyez et maintenez enfoncée la touche **MUTE/DELETE** pour effacer l'entrée.
  - Appuyez sur ▼ ou ▲ pour déplacer le curseur vers la gauche ou vers la droite.
  - Appuyez et maintenez enfoncée la touche **REDIAL/PAUSE** pour insérer une pause (un **P** apparaîtra).
4. Appuyez la touche **MENU/SELECT** pour vous déplacer au nom. L'écran affichera **EDITER NOM**.
5. Utilisez les touches de composition pour entrer un nom. Des pressions supplémentaires sur la même touche fera défiler les lettres possibles pour cette touche. Appuyez sur la même touche jusqu'à l'obtention de la lettre désirée. La première lettre et la lettre suivant un espace sont automatiquement des majuscules.
  - Appuyez sur **0** pour ajouter un espace.
  - Appuyez sur ▼ ou ▲ pour déplacer le curseur vers la gauche ou vers la droite.
  - Appuyez sur la touche **MUTE/DELETE** pour reculer et effacer un caractère.
  - Maintenez enfoncée la touche **MUTE/DELETE** pour effacer une entrée entière.
6. Appuyez sur la touche **MENU/SELECT** pour confirmer. L'écran affichera **SAUVEGARDÉ** et vous entendrez une tonalité de confirmation.

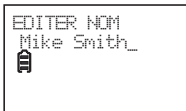
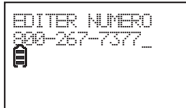

### note

Si vous prenez trop de temps avant d'enregistrer une nouvelle entrée, le système revient à son état précédent et vous devrez recommencer.

# Répertoire

## Recherche dans le répertoire

Les entrées sont stockées par ordre alphabétique.

1. Appuyez sur la touche  ▲ lorsque le combiné n'est pas en cours d'utilisation.

Mike Smith  
800-267-7377



**-OU-**

Appuyez sur la touche **MENU/SELECT** lorsque le combiné n'est pas en cours d'utilisation.

Appuyez sur la touche ▼ ou ▲ pour sélectionner **>RÉPERTOIRE** et appuyez deux fois sur la touche **MENU/SELECT**.

2. Appuyez sur la touche ▼ ou ▲ pour naviguer.

## Recherche alphabétique



1. Appuyez sur la touche  ▲ lorsque le combiné n'est pas en cours d'utilisation.

**-OU-**

Appuyez sur la touche **MENU/SELECT** lorsque le combiné n'est pas en cours d'utilisation. Appuyez sur la touche ▼ ou ▲ pour sélectionner **>RÉPERTOIRE** et appuyez deux fois sur la touche **MENU/SELECT**.

2. Utilisez les touches du clavier pour entrer les lettres associées au nom. Par exemple, si vous avez les entrées pour Jenny, Kristen et Linda dans votre répertoire, appuyez une fois sur 5 (**JKL**) pour Jenny, deux fois pour Kristen, et trois fois pour Linda. S'il n'y a aucun nom s'appariant à votre recherche, appuyez la touche ▼ ou ▲ pour naviguer.

## Composer une entrée du répertoire

1. Recherchez l'entrée désirée dans le répertoire en vous référant à la procédure **Recherche dans le répertoire** ou **Recherche alphabétique** plus haut.
2. Appuyez sur la touche  /FLASH ou  pour composer.

## Éditer une entrée du répertoire

1. Recherchez l'entrée désirée dans le répertoire en vous référant à la procédure Recherche dans le répertoire ou Recherche alphabétique plus haut.
2. Suivez les étapes 2 à 6 de **Programmation d'une entrée dans le répertoire** à la page 25.

## Effacer une entrée du répertoire

1. Recherchez l'entrée désirée dans le répertoire en vous référant à la procédure **Recherche dans le répertoire** ou **Recherche alphabétique** plus haut.
2. Quand l'entrée désirée est affichée, appuyez sur **MUTE/DELETE**. L'écran affichera **EFFAC. CONTACT?**
3. Appuyez sur **MENU/SELECT** pour effacer l'entrée affichée. Le combiné affichera **EFFACEMENT...**, puis, **CONTACT EFFACÉ** en plus de faire entendre une tonalité de confirmation. Une fois effacée, une entrée ne peut être récupérée.

# Répertoire

## Composition abrégée

Vous pouvez conserver jusqu'à 10 numéros de téléphone avec les noms en mémoire dans les adresses mémoire de composition abrégée que vous avez assignées du répertoire téléphonique que vous désirez composer à l'aide de moins de touches.

Les adresses mémoire de composition abrégée sont conservées dans le socle et sont partagées par tous les combinés. Les changements effectués aux entrées de composition abrégée dans un combiné s'appliquent à tous les combinés.

## Programmer des entrées de composition abrégées

1. Appuyez sur la touche **MENU/SELECT** lorsque le combiné n'est pas en cours d'utilisation.
2. Appuyez sur la touche ▼ ou ▲ pour choisir **>RÉPERTOIRE** et appuyez sur la touche **MENU/SELECT**.
3. Appuyez sur la touche ▼ ou ▲ pour choisir **>COMP. ABRÉGÉE** et appuyez sur la touche **MENU/SELECT**.
4. Appuyez sur la touche ▼ ou ▲ pour choisir l'emplacement désiré pour la composition abrégée.
5. Appuyez sur la touche **MENU/SELECT** pour afficher la liste du répertoire.
6. Appuyez sur la touche ▼ ou ▲ pour choisir l'entrée désirée.  
**-OU-**  
Utilisez la recherche alphabétique pour trouver l'entrée désirée.
7. Appuyez sur la touche **MENU/SELECT** pour confirmer.  
Le nom (jusqu'à 12 caractères) apparaîtra dans sa position de composition abrégée.

```
>0:<VIDE>
1:Linda Jones

```

```
COPIER DU
RÉPERTOIRE

```

```
Mike Smith
800-267-7377

```



```
>0:Mike Smith
1:Linda Jones

```

### note

- Si le répertoire est vide, quand vous appuyez sur **MENU/SELECT** dans l'étape 5, l'écran affichera **RÉPERTOIRE VIDE**.
- Si vous choisissez une entrée de composition abrégée existante à l'étape 4, l'entrée sera remplacée par une nouvelle entrée du répertoire. Assurez-vous de ne pas remplacer des entrées que vous ne voulez pas perdre dans vos positions de composition abrégée.

# Répertoire

## Composer un numéro de composition abrégée

1. Maintenez enfoncée une touche du clavier de composition (**0 à 9**) pour afficher l'entrée de composition abrégée quand le combiné n'est pas utilisé.
2. Appuyez sur la touche /FLASH ou  pour composer le numéro affiché. Si l'adresse de composition abrégée sélectionnée est vide, l'écran affichera la liste. Référez-vous à **Programmer des entrées de composition abrégées** de la page 27 pour entrer une nouvelle adresse de composition.

## Effacer une entrée de composition abrégée

1. Appuyez sur la touche **MENU/SELECT** lorsque le combiné n'est pas en cours d'utilisation.
2. Appuyez sur la touche ▼ ou ▲ pour choisir **>RÉPERTOIRE** et appuyez sur la touche **MENU/SELECT**.
3. Appuyez sur la touche ▼ ou ▲ pour choisir **>COMP. ABRÉGÉE** et appuyez sur la touche **MENU/SELECT**.
4. Appuyez sur la touche ▼ ou ▲ pour choisir l'adresse mémoire de composition abrégée et appuyez sur la touche **MUTE/DELETE** pour confirmer. **<VIDE>** sera affiché et vous entendrez une tonalité de confirmation.

**note**

Effacer une entrée de la liste de composition abrégée n'affecte en rien les entrées au répertoire principal.



# Afficheur

## À propos de l'afficheur

Le téléphone supporte les données de l'afficheur offert par la plupart des fournisseurs de service téléphonique. Selon le service auquel vous êtes abonné, vous pourriez voir le numéro de l'appelant ou le nom et le numéro de l'appelant ainsi que les données de l'appel apparaître après la seconde sonnerie.

## Informations sur l'afficheur combiné à l'appel en attente.

L'afficheur de l'appel en attente vous permet de voir le nom et le numéro de téléphone de l'appelant avant de répondre au téléphone, même lorsque vous êtes en communication.

Il peut être nécessaire de changer votre service téléphonique afin d'utiliser l'afficheur et l'afficheur de l'appel en attente. Contactez votre compagnie de téléphone si:

- Vous êtes abonné au service de l'afficheur et de l'afficheur de l'appel en attente, mais en tant que services séparés (vous devrez peut-être combiner ces services).
- Vous n'êtes abonné qu'au service de l'afficheur ou qu'au service de l'afficheur de l'appel en attente.
- Vous n'êtes pas abonné aux services de l'afficheur et de l'afficheur de l'appel en attente, mais vous désirez vous abonner.

Des frais peuvent être associés aux services de l'afficheur. De plus, il est possible que le service ne soit pas disponible dans votre région.

Cet appareil offre les données de l'afficheur uniquement si l'appelant et vous vous trouvez dans des régions offrant les services de l'afficheur et dont les équipements sont compatibles. L'heure et la date sont envoyées par votre compagnie de services téléphoniques avec les données de l'afficheur.

Les informations de l'afficheur peuvent ne pas être affichées pour chaque appel. Les appelsants peuvent intentionnellement bloquer leur nom et/ou numéro de téléphone.

### note

Vous pouvez utiliser cet appareil avec le service de l'afficheur régulier et vous pouvez utiliser les autres fonctions du système sans être abonné au service de l'afficheur ou au service combiné de l'afficheur et de l'afficheur de l'appel en attente.

# Afficheur

## Répertoire de l'afficheur

Si vous êtes abonné au service de l'afficheur, les entrées de l'appelant apparaîtront après la première ou la seconde sonnerie. Si vous répondez à l'appel avant que les entrées n'apparaissent à l'écran, elles ne seront pas sauvegardées dans le répertoire de l'afficheur.

- Le répertoire de l'afficheur conserve 50 données en mémoire. Chaque entrée comporte jusqu'à 24 chiffres pour le numéro de téléphone et 15 caractères pour le nom. Si le nom a plus que 15 caractères, seulement les 15 premiers caractères seront affichés et sauvegardés dans le répertoire de l'afficheur.
- Les entrées sont partagées par tous les combinés du système. Toute modification faite sur un combiné s'appliquera à tous les autres.
- Vous pouvez réviser, recomposer et copier les entrées dans le répertoire.
- Les entrées apparaissent dans l'ordre chronologique inversé.
- Quand le répertoire de l'afficheur est plein, l'entrée la plus ancienne est effacée pour faire place à la nouvelle.
- L'inscription **XX APP. MANQUÉS** indique que des données de l'afficheur n'ont pas été révisées.
- **RÉP. DES APPELS EST VIDE** sera affiché lorsqu'il n'y a aucune nouvelle donnée dans le répertoire de l'afficheur.
- Uniquement un combiné peut réviser le répertoire de l'afficheur à la fois. Si un combiné tente d'accéder au répertoire lorsqu'un combiné est en cours d'utilisation, l'inscription **NON DISPONIBLE ACTUELLEMENT** apparaîtra.

### note

- Les données du répertoire de l'afficheur de 16 et 24 chiffres peuvent être consultées à condition de les sauvegarder dans le répertoire (voir page 32).
- Si le numéro a plus de 24 chiffres, il ne sera pas sauvegardé dans le répertoire de l'afficheur.

# Afficheur

## Indication d'appel manqué

Lorsque des appels n'ont pas été révisés dans le répertoire de l'afficheur, l'inscription **XX APP. MANQUÉS** apparaîtra.

Lorsque vous révisiez une entrée dont l'inscription **NEW**, est affichée, le nombre d'appels manqués diminue d'un.

Lorsque vous avez révisé tous les appels manqués, le voyant d'appel manqué ne sera plus affiché.

Si vous ne désirez pas réviser les appels manqués un par un, appuyez et maintenez enfoncée la touche **OFF/CANCEL** pour effacer le voyant d'appel manqué et ils seront considérés des anciens appels et seront conservés en mémoire dans le répertoire de l'afficheur.

## Jumelage de la mémoire



Si le numéro de téléphone de l'appel entrant s'apparie au numéro de téléphone dans le répertoire, le nom apparaissant à l'écran correspondra au nom dans le répertoire.

Par exemple, si Linda Jones appelle, son nom apparaîtra comme **Linda** si c'est la manière dont vous l'avez entré dans le répertoire.

### note

Le numéro apparaissant dans le répertoire de l'afficheur est affiché dans le format envoyé par votre compagnie de téléphone. Le format utilisé normalement est de dix chiffres (indicatif régional plus le numéro de téléphone). Si le numéro de téléphone de l'appelant ne s'apparie pas exactement au numéro de notre répertoire, le nom apparaîtra tel qu'il est fourni par votre compagnie de téléphone.

## Révision et composition à partir du répertoire de l'afficheur



1. Appuyez sur la touche **CID▼** lorsque le combiné n'est pas en cours d'utilisation pour réviser le répertoire de l'afficheur en ordre chronologique inversé.  
**-OU-**  
Appuyez sur la touche **MENU/SELECT**. Appuyez sur la touche ▼ ou ▲ pour afficher >HIST APPEL et appuyez sur la touche **MENU/SELECT** deux fois.
2. Appuyez sur la touche ▼ ou ▲ pour défiler dans les choix.
3. Appuyez sur /FLASH ou  pour composer le numéro du répertoire de l'afficheur sélectionné.

# Afficheur

## Visionnement des options de composition

Même si les données de l'afficheur ont plus de 10 chiffres (l'indicatif régional plus le numéro à sept chiffres), dans certaines régions, vous pourriez devoir composer uniquement sept chiffres, ou le 1 plus sept chiffres, ou le 1 plus l'indicatif régional et le numéro à sept chiffres. Vous pouvez changer le nombre de chiffres que vous composez à partir du répertoire de l'afficheur et que vous programmez dans le répertoire.

Pendant la révision du répertoire de l'afficheur, appuyez successivement sur la touche # (dièse) pour afficher les différentes options de composition pour les appels locaux et les interurbains avant la composition ou la sauvegarde du numéro de téléphone dans le répertoire.

Appuyez successivement sur la touche 1 si vous désirez ajouter ou effacer le 1 devant le numéro avant la composition ou la sauvegarde dans le répertoire. Lorsque le numéro est affiché dans le format de composition que vous désirez, appuyez sur /FLASH ou  ou pour le composer.

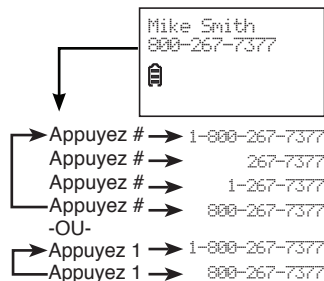

### note

Si vous n'avez pas à composer le code régional pour les appels locaux, assurez-vous de bien programmer votre code régional domestique (voir page 14).

## Programmez une entrée du répertoire de l'afficheur dans le répertoire principal

1. Sélectionnez l'entrée désirée dans le répertoire d'appel (voir Révision et composition à partir du répertoire de l'afficheur à la page 31).
2. Suivez les étapes 2 à 6 de **Programmation d'une entrée dans le répertoire** à la page 25.

### note

Si le numéro de téléphone comporte plus de 15 chiffres, seuls les 15 derniers chiffres apparaîtront dans le répertoire de l'afficheur. Le téléphone peut quand même avoir sauvegardé tous les chiffres (jusqu'à 24 chiffres) de cette entrée de répertoire d'appel dans le répertoire principal.

# Afficheur

## Effacer du répertoire de l'afficheur

### Effacer une entrée:

1. Dans le répertoire de l'afficheur, appuyez sur la touche ▼ ou ▲ pour défiler dans les choix.
2. Appuyez sur la touche **MUTE/DELETE** pour effacer l'entrée sélectionnée. L'écran affichera **EFFACEMENT...** et vous entendrez une tonalité de confirmation.

### Effacer toutes les entrées:

1. Appuyez sur la touche **MENU/SELECT** lorsque le combiné n'est pas en cours d'utilisation.
2. Appuyez sur la touche ▼ ou ▲ pour choisir **>HIST APPEL** et appuyez sur la touche **MENU/SELECT**.
3. Appuyez sur la touche ▼ ou ▲ pour choisir **EFF TS APPELS** et appuyez sur la touche **MENU/SELECT**. L'écran affichera **EFFACER TOUS LES APPELS?**
4. Appuyez sur la touche **MENU/SELECT** pour confirmer. L'écran affichera **EFFACEMENT...** et vous entendrez une tonalité de confirmation.

## Messages du répertoire de l'afficheur à l'écran

Affichage:	Lorsque:
NOM CONFIDENT.	L'appelant bloque l'affichage du nom.
NO. CONFIDENTIEL	L'appelant bloque l'affichage du numéro de téléphone.
APPELANT CONF.	L'appelant bloque l'affichage du nom et du numéro de téléphone.
NOM INCONNU	Le nom de l'appelant n'est pas disponible.
NUMERO INCONNU	Le numéro de l'appelant n'est pas disponible.
PERS. INCONNUE	Aucune donnée d'appel n'est disponible pour cet appelant.
INTERURBAIN -OU- L (avant le numéro de l'appelant)	Ceci est un appel interurbain.

# Appendice

## Messages affichés à l'écran du combiné

APPEL IMPOSS. ESSAYER ENCORE	Échec d'interphone ou deux combinés sont déjà utilisés. La communication entre le combiné et le socle du téléphone est coupée pendant un appel.
APPEL ENTRANT	Un appel entrant vous parvient.
APPEL EN COURS AU COMBINÉ X (pour les modèles avec 3 combinés ou plus)	Appelle l'autre combiné.
APPEL AUTRE COMBINÉ (pour les modèles avec 2 combinés)	
AUCUNE LIGNE	Aucune ligne téléphonique n'est connectée.
AUCUNE PILE	Vous avez déposé un combiné sur le socle ou un chargeur mais n'avez pas installé de bloc-piles dedans.
AUCUN SIGNAL, APPEL TERMINE	La communication entre le combiné et le socle est interrompue pendant un appel.
TRANSFERT APPEL	Vous avez transféré un appel extérieur à un autre combiné sans fil.
COUPE	Vous venez de terminer l'appel.
DEJA SAUVEGARDE	Le numéro de téléphone entré est déjà en mémoire dans le répertoire.
DEPOSER SUR CHARGEUR	Le bloc-piles est très faible. Déposez le combiné sur le socle ou le chargeur pour le charger.
FIN INTERPHONE	Vous venez de terminer un appel interphone.
HAUT-PARLEUR	Le haut-parleur mains libres du combiné est en cours d'utilisation.
HORS PORTEE OU PAS ALIM. SOCLE	Le combiné ne peut communiquer avec le socle. Vérifiez le socle et l'alimentation ou rapprochez-vous.
INTERPHONE	Le combiné est en cours d'appel interphone.
INTERPHONE A:	Vous avez débuté une connexion par interphone et devez entrer le numéro du combiné à appeler. Vous avez commencé un transfert d'appel et devez entrer le numéro du combiné à transférer.

# Appendice

## Messages affichés à l'écran du combiné

LE COMBINE X APPELLE (pour les modeles avec 3 combines ou plus)  L'AUTRE COMBINE APPELLE (pour les modeles avec 2 combines)	Un autre combiné du système appelle.
LISTE PLEINE	Le répertoire est plein. Vous ne pouvez programmer de nouvelles entrées sans en effacer des anciennes d'abord.
MICROPHONE E/F	<b>MUET</b> est désactivé et l'interlocuteur peut vous entendre.
MUET	Le micro est en sourdine.
NOUV MESS VOCAL	Vous avez des nouveaux messages dans la boîte vocale de votre fournisseur de services.
NON DISPONIBLE ACTUELLEMENT	Un combiné révisé déjà le répertoire, la liste abrégée ou le répertoire de l'afficheur et un autre combiné tente de le consulter.
PILE FAIBLE	Le bloc-piles doit être rechargé.
POSTE UTILISE	Un combiné du système ou un autre téléphone sur la même ligne est en cours d'utilisation.
REP. DES APPELS EST VIDE	Aucune entrée du répertoire de l'afficheur.
REPertoire VIDE	Aucune entrée dans le répertoire.
SAUVEGARDE	Votre sélection a été sauvegardée.
SAUVEGARDE IMPOSS	Vous tentez de sauvegarder une entrée du répertoire de l'afficheur qui n'a pas de nom ni de numéro de téléphone
SONNERIE MUET	La sonnerie est temporairement en sourdine lorsque vous recevez un appel ou un appel interphone.
TEL.	Le combiné est en cours d'appel.
**TELE-SIGNAL**	Un combiné du système reçoit un télé-signal.
XX APP. MANQUES	Des entrées non révisées se trouvent dans le répertoire de l'afficheur.

# Appendice

## Voyants du combiné et du socle





### Voyants du combiné

	Allumé lorsque le haut-parleur du combiné est en cours d'utilisation.
<b>CHARGE</b>	Allumé lorsque le combiné se recharge sur le socle ou le chargeur.

### Voyants du socle

<b>IN USE</b>	Allumé lorsque la ligne téléphonique est en cours d'utilisation. Allumé lorsque le répondeur répond à un appel. Allumé lorsque vous initialisez un combiné. Clignote lorsqu'un autre téléphone partageant la même ligne est en cours d'utilisation. Clognote lorsque vous annulez l'initialisation de tous les combinés.
---------------	--------------------------------------------------------------------------------------------------------------------------------------------------------------------------------------------------------------------------------------------------------------------------------------------------------------------------------------

### Icônes du combiné

	Statut de la pile - clignote lorsque la pile est faible et que le combiné doit être rechargé.
	Statut de la pile - s'anime lorsque la pile se recharge.
	Le haut-parleur mains libres est en cours d'utilisation.
	La sonnerie du combiné est hors fonction.
	Des nouveaux messages vocaux ont été reçus de votre compagnie de téléphone.
<b>NEW</b>	Vous avez des nouvelles entrées dans le répertoire de l'afficheur.
<b>MUTE</b>	Le microphone est en sourdine.



# Appendice

## Bloc-piles

Le bloc-piles est pleinement rechargé en 10 heures. Lorsque la charge optimale est atteinte, vous pourrez vous attendre aux performances suivantes:

Fonctionnement	Autonomie de fonctionnement
Pendant le fonctionnement (en mode de conversation*)	Jusqu'à sept heures
Lorsqu'en mode mains libres (en mode de conversation*)	Jusqu'à quatre heures
Lorsqu'il n'est pas en cours de fonctionnement (en mode d'attente**)	Jusqu'à sept jours

\* L'autonomie varie selon l'utilisation actuelle et l'âge de la pile.

\*\*Le combiné n'est pas en cours de charge ou en cours d'utilisation.

### Le bloc-piles doit être rechargé lorsque:

- Un nouveau bloc-piles a été installé dans le combiné.
- Le combiné émet des bips.
- Un bloc-piles est correctement installé mais l'écran est vide.
- **PILE FAIBLE** ou **DÉPOSER SUR CHARGEUR** est affiché à l'écran du combiné.

### MISE EN GARDE:

#### Afin de réduire le risque d'incendie ou de blessures, veuillez lire et respecter ce qui suit:

- N'utilisez que des blocs-piles inclus ou l'équivalent. Pour commander des blocs-piles de recharge, visitez le [www.vtechcanada.com](http://www.vtechcanada.com) ou communiquez au 1-800-267-7377.
- Ne jetez pas les blocs-piles au feu. Vérifiez auprès des autorités locales afin de connaître la réglementation en matière de gestion des déchets.
- N'ouvrez pas et ne brisez pas le bloc-piles. Ceci laisserait échapper de l'électrolyte qui est corrosif et peut causer des brûlures et des blessures aux yeux ou à la peau. L'électrolyte peut être toxique si avalé.
- Soyez prudents lorsque vous manipulez les blocs-piles afin de ne pas causer de court-circuit avec des matériaux conducteurs.
- Chargez le bloc-piles inclus ou conçu pour fonctionner avec cet appareil en respectant les instructions et les spécifications de ce guide d'utilisation.
- Respectez la polarité des piles et alignez les contacts métalliques.
- Afin d'éviter les risques d'électrocution ou d'incendie, n'exposez pas cet appareil à l'eau ou l'humidité.

## Appendice

### Augmenter la capacité de votre système téléphonique

Les combinés inclus avec votre système téléphonique sont pré-initialisés. Chaque combiné possède un numéro d'initialisation qui est affiché à l'écran du combiné. Les combinés supplémentaires initialisés au système téléphonique sont assignés dans l'ordre séquentiel. Par exemple, si le système téléphonique a déjà un combiné appelé **COMBINÉ 1** et **COMBINÉ 2**, le nouveau combiné initialisé sera assigné en tant que **COMBINÉ 3**. Ce système téléphonique peut comporter jusqu'à cinq combinés.

### Ajout et initialisation de combinés (optionnel)

Vous pouvez ajouter des nouveaux combinés (**CS6409** vendus séparément) au système téléphonique en tout temps, mais chaque nouveau combiné devra avoir été initialisé au socle avant l'utilisation. Chaque combiné doit être initialisé séparément. Lors de l'achat, chaque combiné affichera **1. APP. FIND HS SOCLE 4 SEC.** et **2. PUIS APP. # SUR COMBINÉ**, alternativement. Vous devrez avoir à charger le combiné avant de l'initialiser au socle. Pour plus de détails en rapport avec la charge des piles, consultez le tableau à la page 4.

#### Pour l'initialisation d'un combiné:

1. Déposez le combiné non initialisé dans le chargeur. Si l'inscription **1. APP. FIND HS SOCLE 4 SEC.** et **2. PUIS APP. # SUR COMBINÉ** n'apparaît pas à l'écran du combiné après quelques secondes, retirez le combiné et déposez-le sur le chargeur à nouveau.
2. Sur le socle, appuyez et maintenez enfoncée la touche **■/FIND HANDSET** pendant environ quatre secondes (jusqu'à ce que le voyant rouge **IN USE** du socle s'allume).
3. Appuyez sur la touche **#** et le combiné affichera **INITIALISATION S.V.P. ATTENDRE** et pendant environ 10 secondes pour compléter le processus d'initialisation. Le combiné affichera **COMBINÉ INITIALISÉS** et émettra une tonalité pour vous indiquer que l'initialisation a été effectuée avec succès. Le tout prend environ 60 secondes à exécuter.



#### note

- Si l'initialisation n'a pas été effectuée avec succès, le combiné affichera **INITIALISATION ÉCHOUÉE**, puis **1. APP. FIND HS SOCLE 4 SEC.** et **2. PUIS APP. # SUR COMBINÉ** apparaîtra en alternance sur l'écran. Pour réinitialiser le combiné, retirez-le du chargeur et déposez-le à nouveau sur celui-ci. Tentez le processus d'initialisation à nouveau.
- Vous ne pouvez initialiser un combiné si un autre combiné du système est en cours d'utilisation.
- Pour redémarrer le téléphone, débranchez-le fil de tension et enlevez le bloc-piles pour quelques secondes, puis rebranchez tout.
- Vous pouvez initialiser un seul combiné à la fois.

# Appendice

## Remplacer un combiné

Si vous désirez remplacer un combiné ou réassigner le numéro d'un combiné initialisé, vous devez annuler l'initialisation de tous les combinés et réinitialiser individuellement chaque combiné.

Pour faciliter l'annulation d'initialisation, veuillez lire toutes les instructions de cette page avant de débiter.

### Pour annuler l'initialisation de tous les combinés:

1. Appuyez et maintenez enfoncée la touche /FIND HANDSET du socle pendant 10 secondes (jusqu'à ce que le voyant **IN USE** s'allume et commence à clignoter).
2. Appuyez immédiatement et relâchez la touche /FIND HANDSET. Vous devez appuyer sur la touche /FIND HANDSET pendant que le voyant **IN USE** light iclignote. Le voyant clignote pendant environ cinq secondes. Si vous n'agissez pas assez rapidement, veuillez recommencer à l'étape. Le voyant clignote pendant environ cinq secondes. Si vous n'agissez pas assez rapidement, veuillez recommencer à l'étape 1.
3. Tous les combinés afficheront **1. APP. FIND HS SOCLE 4 SEC.** et **2. PUIS APP. # SUR COMBINÉ** si l'annulation de l'initialisation a été effectuée avec succès. Le processus d'annulation de l'initialisation sera terminé dans environ 10 secondes.

Si l'annulation de l'initialisation échoue, vous devrez réessayer.

Pour effectuer l'annulation de l'initialisation:

1. Soulevez le combiné inutilisé et appuyez sur /FLASH.
2. Appuyez sur la touche **OFF/CANCEL** et déposez le combiné sur le socle.

**-OU-**

- Débranchez l'alimentation électrique du socle et rebranchez-la.

**note**

Vous ne pouvez initialiser un combiné si un autre combiné du système est en cours d'utilisation.

# Appendice

## Dépannage

Si vous avez de la difficulté à faire fonctionner votre téléphone, les suggestions ci-dessous devraient régler le problème. Pour communiquer avec le service à la clientèle, visitez notre site Web au : [www.vtechcanada.com](http://www.vtechcanada.com), ou communiquez avec nous au 1-800-267-7377.

### Le téléphone ne fonctionne pas du tout.

- Assurez-vous que le bloc-piles est installé et chargé correctement (voir les pages 3 et 4). Pour une performance optimale, remplacez le combiné sans fil sur le socle après chaque utilisation.
- Assurez-vous que l'adaptateur secteur est branché solidement dans une prise de courant qui n'est pas contrôlée par un interrupteur.
- Assurez-vous que le fil téléphonique est branché solidement dans le socle et la prise modulaire murale.
- Débranchez le téléphone de la prise de courant et retirez le bloc-piles du combiné. Attendez 15 secondes puis remplacez le bloc-piles et rebranchez l'alimentation. Attendez une minute afin que le combiné se synchronise avec le socle.
- Chargez le bloc-piles dans le combiné sans fil pendant au moins 10 heures.
- Si le bloc-piles est complètement épuisé, cela pourrait prendre jusqu'à 30 minutes avant que l'indication **PILE FAIBLE** apparaisse à l'écran (page 4).
- Retirez et réinsérez le bloc-piles. Si ceci ne règle pas le problème, il est possible que vous deviez vous procurer un nouveau bloc-piles.
- Débranchez le socle de la prise modulaire et branchez-y un autre téléphone fonctionnel. Si ce téléphone ne fonctionne pas, le problème se situe probablement dans le câblage ou le service téléphonique local.

### Il n'y a aucune tonalité.

- Tentez d'abord toutes les suggestions ci-dessus.
- Rapprochez le combiné sans fil du socle. Il est possible que vous soyez hors de portée.
- Il est possible que votre fil téléphonique ne fonctionne pas correctement. Installez un nouveau fil téléphonique.
- Débranchez le fil téléphonique du socle et rebranchez un autre téléphone. Si vous n'avez toujours pas de tonalité sur ce téléphone, le problème se situe sur le câblage de votre compagnie de téléphone locale. Contactez votre compagnie de téléphone locale.

# Appendice

## Dépannage

### Il est impossible de composer.

- Essayez d'abord les suggestions mentionnées ci-dessus.
- Assurez-vous d'obtenir un signal de tonalité avant de composer. Le combiné peut prendre une à deux secondes pour localiser le socle, ceci est normal. Attendez une seconde de plus avant de composer.
- Si vous avez toujours des problèmes avec votre téléphone, le problème se situe au niveau du câblage. Contactez votre compagnie de téléphone locale (certaines frais pourraient s'appliquer).
- Éliminez les parasites sur la ligne. Les interférences provenant des téléviseurs, radio ou autres appareils peuvent empêcher le téléphone de composer correctement. Si vous ne pouvez éliminer complètement les interférences, mettez d'abord le combiné en sourdine avant de composer ou composez à partir d'une autre pièce afin de diminuer les interférences.

### Les messages 1. APP. FIND HS SOCLE 4 SEC. et 2. PUIS APP. # SUR COMBINÉ, apparaissent en alternance sur l'écran du combiné mais ça ne fonctionne pas du tout.

- Le combiné est peut-être désinitialisé du socle. Référez-vous à **AJOUT ET INITIALISATION DE COMBINÉS** (optionnel) à la page 38 pour initialiser le combiné au socle du téléphone.

### L'inscription **PILE FAIBLE** est affichée à l'écran.

- Déposez le combiné sur le socle ou le chargeur pour la recharge.
- Retirez et réinstallez le bloc-piles, utilisez-le jusqu'à ce qu'il soit épuisé puis rechargez-le sur le socle ou le chargeur pendant 10 heures.
- Si les suggestions ci-dessus ne règlent pas le problème, vous devrez remplacer le bloc-piles.

### Le bloc-piles ne se recharge pas dans le combiné ou le bloc-piles du combiné n'accepte pas la charge.

- Assurez-vous que le combiné est déposé correctement sur le chargeur. Le voyant **CHARGE** du socle ou du chargeur devrait s'allumer.
- Retirez et réinstallez le bloc-piles, ensuite, rechargez-le pendant 10 heures.
- Si le combiné sans fil repose sur le chargeur ou le socle, mais que le voyant **CHARGE** ne s'allume pas, consultez la section Le voyant de **CHARGE est éteint** de cette.
- Si le bloc-piles est complètement épuisé, cela pourrait prendre jusqu'à 30 minutes avant que l'indication **PILE FAIBLE** apparaisse à l'écran (page 4).
- Il peut être nécessaire d'acheter un nouveau bloc-piles, veuillez consulter la section Pile du guide d'utilisation (page 3).

# Appendice

## Dépannage

### Le voyant CHARGE est éteint.

- Nettoyez les bornes du combiné sans fil en utilisant une efface à crayon ou un chiffon sec non abrasif.
- Assurez-vous que l'adaptateur secteur et les fils téléphoniques sont correctement branchés (page 2).
- Débranchez le téléphone de la prise de courant. Attendez 15 secondes puis replacez le bloc-piles et rebranchez l'alimentation. Attendez une minute afin que le combiné se synchronise avec le socle.

### Le téléphone ne sonne pas lorsqu'il y a un appel entrant.

- Assurez-vous que le volume de la sonnerie du combiné n'est pas hors fonction (page 10).
- Assurez-vous que le fil téléphonique et l'adaptateur secteur sont correctement branchés (page 2).
- Votre combiné peut être trop éloigné du socle. Rapprochez-vous du socle.
- Il est possible que vous ayez trop de postes auxiliaires branchés sur la même ligne pour qu'ils puissent tous sonner en même temps. Tentez d'en débrancher quelques-uns.
- Si d'autres appareils dans votre résidence ont le même problème, le problème se situe alors avec votre câblage ou le service local. Contactez votre compagnie de téléphone locale.
- D'autres appareils électroniques tels que des radios HAM ou autres téléphones DECT peuvent causer des interférences avec votre téléphone sans fil. Tentez d'installer votre téléphone aussi loin que possible des dispositifs électroniques.
- Vérifiez en utilisant un téléphone qui fonctionne dans la même prise téléphonique. Si l'autre téléphone a le même problème, le problème se situe au niveau de la prise téléphonique. Contactez votre compagnie de téléphonie locale.
- Le fil téléphonique peut être défectueux. Utilisez un nouveau fil téléphonique.
- Retirez et réinstallez le bloc-piles dans le combiné et le socle.
- Attendez que le combiné sans fil se synchronise avec le socle. Attendez une minute pour que ce processus s'accomplisse.

### Mon combiné sans fil émet des bips et ne fonctionne pas normalement.

- Assurez-vous que le cordon d'alimentation est branché dans le socle. Branchez-le dans une autre prise de courant qui n'est pas contrôlée par un interrupteur mural.
- Rapprochez le combiné sans fil du socle. Il est possible qu'il soit hors de portée.
- Débranchez le téléphone de la prise de courant. Attendez 15 secondes puis replacez le bloc-piles et rebranchez l'alimentation. Attendez une minute afin que le combiné se synchronise avec le socle.
- D'autres appareils électroniques tels que des radios HAM ou autres téléphones DECT peuvent causer des interférences avec votre téléphone sans fil. Tentez d'installer votre téléphone aussi loin que possible des dispositifs électroniques.

# Appendice

## Dépannage

### **J'obtiens des interférences pendant les conversations téléphoniques. Mes appels s'estompent ou se coupent lorsque j'utilise le combiné sans fil.**

- Le combiné peut être hors de portée. Rapprochez-vous du socle.
- Avez-vous le service DSL? Si oui, vous devez installer un filtre DSL sur chaque prise téléphonique sur laquelle est branché un téléphone. Communiquez avec votre fournisseur de service DSL pour plus de renseignements à ce sujet.
- D'autres appareils sont branchés à la même prise téléphonique que votre téléphone sans fil. Tentez de déplacer l'appareil ou de le brancher à une autre prise de courant.
- D'autres appareils électroniques tels que des radios HAM ou autres téléphones DECT peuvent causer des interférences avec votre téléphone sans fil. Tentez d'installer votre téléphone aussi loin que possible des dispositifs électroniques.
- Si votre téléphone est branché avec un modem ou un limiteur de tension, branchez le téléphone (ou le modem/limiteur de tension) dans une prise différente. Ce ceci ne règle pas le problème, déplacez votre téléphone ou votre modem à l'écart l'un de l'autre ou utilisez un autre limiteur de tension.
- L'aménagement des pièces de votre maison ou bureau restreint peut-être la portée de fonctionnement du combiné sans fil. Pour une performance optimale, veuillez installer le socle dans un endroit central de votre maison ou bureau, à l'écart des murs ou autres obstacles. Installez le socle dans un endroit élevé afin d'en améliorer la réception.
- Débranchez le socle de la prise modulaire et branchez un téléphone à cordon. Si les appels ne sont toujours pas clairs, le problème provient probablement de votre câblage ou de votre service local. Contacter votre compagnie de téléphone locale (des frais peuvent vous être exigés).
- Si d'autres téléphones dans votre résidence ont le même problème, le problème se situe alors avec votre câblage. Contactez votre compagnie de téléphone (des frais pourraient être exigés).

### **J'entends d'autres appels lorsque j'utilise le téléphone.**

- Débranchez le socle de la prise téléphonique. Branchez un téléphone différent. Si vous entendez toujours d'autres appels, le problème provient probablement de votre câblage ou de votre service local. Veuillez contacter votre compagnie de téléphone locale.

### **J'entends des interférences sur mon combiné sans fil et aucune touche ne fonctionne.**

- Assurez-vous que le fil téléphonique soit branché correctement.

# Appendice

## Dépannage

### L'inscription INITIALISATION ÉCHOUÉE apparaît sur le combiné.

- Uniquement un combiné peut être initialisé en même temps. Si vous avez plusieurs combinés à initialiser, veuillez procéder tel que décrit à la page 38 pour le premier combiné. Lorsque le combiné aura été initialisés avec succès, répéter les étapes pour chaque combiné devant être initialisés.
- Assurez-vous que le socle et les combiné sont en mode d'attente lorsque vous procédez à l'initialisation d'un combiné.
- Procédez tel que décrit à la page 46 de la section Solutions communes pour les appareils électroniques et essayez de procéder à l'initialisation à nouveau.

### Mon afficheur ne fonctionne pas correctement.

- Le service de l'afficheur est disponible en abonnement. Vous devez vous abonner afin que bénéficier de cette fonction.
- Votre appelant doit vous appeler d'une région offrant les services de l'afficheur.
- Les deux compagnies de téléphone, celle de l'appelant et la vôtre, doivent utiliser des équipements compatibles avec les services de l'afficheur.
- Les données de l'afficheur apparaîtront après la première ou la seconde sonnerie.
- Si vous êtes abonné au service DSL, installez un filtre DSL sur la ligne téléphonique entre le socle et la prise téléphonique. Le filtre DSL prévient les interférences et les problèmes de l'afficheur causés par les interférences DSL. Contactez votre fournisseur de services DSL.

### Le téléphone ne reçoit pas les données de l'afficheur ou n'affiche pas les données de l'afficheur lorsqu'un appel en attente vous parvient.

- Assurez-vous d'être abonné aux services de l'afficheur et de l'appel en attente auprès de votre compagnie de téléphone locale..
- Il est possible que votre appelant vous appelle d'une région ne supportant pas l'afficheur.
- Les deux compagnies de téléphone, celle de l'appelant et la vôtre, doivent utiliser des équipements compatibles avec le service de l'afficheur.
- Si vous êtes abonné au service DSL, installez un filtre DSL sur la ligne téléphonique entre le socle et la prise téléphonique. Le filtre DSL prévient les interférences et les problèmes de l'afficheur causés par les interférences DSL. Contactez votre fournisseur de services DSL.



# Appendice

## Dépannage

### **Les données de l'afficheur ne s'apparient pas au numéro que je dois composer.**

- Le service de l'afficheur vous envoie 10 chiffres (l'indicatif régional plus le numéro de téléphone à sept chiffres). Si vous devez composer plus de 10 chiffres, consultez la section sur les options de composition de la page 32.
- Si vous composez sept chiffres pour les appels locaux, vous pourriez utiliser la fonction de l'indicatif régional local (page 14).

### **L'inscription HORS PORTÉE OU PAS ALIM. SOCLE est affichée à l'écran du combiné.**

- Le combiné peut être hors de portée. Rapprochez-vous du socle.
- Assurez-vous que le cordon d'alimentation est correctement branché dans le socle. Utilisez une prise de courant qui n'est pas contrôlée par un interrupteur.
- Réinitialisez le socle en débranchant l'adaptateur du socle. Débranchez le bloc-piles du combiné sans fil. Attendez 15 secondes et rebranchez l'adaptateur et réinstallez le bloc-piles. Déposez le combiné sur le socle et attendez une minute afin que le combiné se synchronise avec le socle.
- D'autres appareils électroniques tels que des radios HAM ou autres téléphones DECT peuvent causer des interférences avec votre téléphone sans fil. Tentez d'installer votre téléphone aussi loin que possible des dispositifs électroniques.

### **L'icône et l'indication NOUV MESS VOCAL apparaissent à l'écran du combiné et je ne sais pas pourquoi.**

- Votre téléphone est doté de l'indication de message dans la boîte vocale. Si l'icône  et l'inscription **NOUV MESS VOCAL** apparaissent à l'écran du combiné, votre téléphone a reçu un signal de votre compagnie de téléphone vous indiquant que vous avez un message. Contactez votre compagnie de téléphone pour plus de détails.

### **Je suis abonné à un service téléphonique non traditionnel qui utilise mon ordinateur pour établir la connexion et mon téléphone ne fonctionne pas.**

- Assurez-vous que votre ordinateur est en fonction.
- Assurez-vous que la connexion Internet fonctionne correctement.
- Assurez-vous que le logiciel est installé et fonctionne pour votre service non traditionnel.
- Assurez-vous d'avoir branché l'adaptateur USB dans un port USB dédié de votre ordinateur. Ne le branchez pas dans un concentrateur USB qui n'est pas alimenté.
- Dans de rares circonstances, le port USB de votre ordinateur peut ne pas avoir suffisamment de puissance, tentez d'utiliser un concentrateur USB alimenté.
- Si vous avez un mure coupe-feu, il pourrait empêcher l'accès au fournisseur de service non traditionnel. Contactez votre fournisseur de service pour plus de détails.

# Appendice

## Dépannage

### Solutions communes pour les appareils électroniques.

Si l'appareil ne semble pas fonctionner normalement, tentez de déposer le combiné sur le socle. Sinon, tentez l'une des solutions ci-dessous (dans l'ordre énuméré):

1. Débranchez l'alimentation du socle.
2. Débranchez le bloc-piles du combiné sans fil.
3. Attendez quelques minutes avant de réinstaller le bloc-piles.
4. Déposez le combiné sur le socle ou le chargeur pour le recharger.
5. Attendez que le combiné rétablisse le lien avec le socle (synchronisation). Attendez au moins une minute pour que ce processus se termine.

# Appendice

## Mesures de sécurité importantes

Afin de réduire les risques d'incendie, de blessures corporelles ou d'électrocution, suivez toujours ces mesures préventives de base lorsque vous utilisez votre téléphone:

1. Lisez et comprenez bien toutes les instructions.
2. Observez toutes les instructions et mises en garde inscrites sur l'appareil.
3. Débranchez ce téléphone de la prise murale avant de le nettoyer. N'utilisez pas de nettoyeurs liquides ni en aérosol. N'utilisez qu'un chiffon doux et légèrement humecté.
4. N'utilisez pas cet appareil près d'une source d'humidité (par exemple, près d'une baignoire, évier de cuisine ou piscine).
5. Ne déposez pas ce téléphone sur un chariot, support ou table chancelants. L'appareil pourrait tomber et être sérieusement endommagé.
6. Le boîtier de l'appareil est doté de fentes et d'ouvertures d'aération situées à l'arrière ou en dessous. Afin d'empêcher la surchauffe, ces ouvertures ne doivent pas être obstruées en plaçant l'appareil sur un lit, divan, tapis ou autre surface similaires. Ne placez pas cet appareil à proximité d'un élément de chauffage ni d'une plinthe électrique. De plus, ne l'installez pas dans une unité murale ou un cabinet fermé qui ne possède pas d'aération adéquate.
7. Ne faites fonctionner cet appareil qu'avec le type d'alimentation indiqué sur les étiquettes de l'appareil. Si vous ne connaissez pas le voltage de votre maison, consultez votre marchand ou votre fournisseur d'électricité.
8. Ne déposez rien sur le cordon d'alimentation. Installez cet appareil dans un endroit sécuritaire, là où personne ne pourra trébucher sur la ligne d'alimentation ni le cordon téléphonique modulaire.
9. N'insérez jamais d'objets à travers les fentes et ouvertures de cet appareil, car ils pourraient toucher à des points de tension dangereux ou court-circuiter des pièces, ce qui constituerait un risque d'incendie ou d'électrocution. N'échappez pas de liquides dans l'appareil.
10. Afin de réduire les risques d'électrocution, ne démontez pas l'appareil, mais apportez-le plutôt à un centre de service qualifié s'il doit être réparé. En enlevant le couvercle, vous vous exposez à des tensions dangereuses ou autres dangers similaires. Un remontage inadéquat peut être à l'origine d'une électrocution lors d'une utilisation ultérieure de l'appareil.
11. Ne surchargez pas les prises de courant ni les rallonges électriques, car ceci peut constituer un risque d'incendie ou d'électrocution.
12. Débranchez cet appareil de la prise de courant et communiquez avec le département de service à la clientèle de VTech dans les cas suivants:
  - Lorsque le cordon d'alimentation est endommagé ou écorché.
  - Si du liquide a été échappé dans l'appareil.
  - Si l'appareil a été exposé à une source d'humidité telle que la pluie ou l'eau.
  - Si l'appareil ne fonctionne pas normalement en suivant les directives du guide. N'ajustez que les commandes couvertes dans le guide d'utilisation, car un mauvais réglage de celles-ci peut être à l'origine de dommages, ce qui nécessiterait des réparations considérables pour remettre l'appareil à son état de fonctionnement normal.
  - Si l'appareil a été échappé ou son boîtier, endommagé.
  - Si le produit affiche une nette diminution de sa performance.
13. Évitez d'utiliser un téléphone (autre qu'un sans fil) pendant un orage. Les éclairs peuvent être à l'origine d'une électrocution.
14. N'utilisez pas le téléphone pour rapporter une fuite de gaz à proximité de celle-ci. Sous certaines circonstances, une étincelle peut être créée quand l'adaptateur est branché dans une prise murale ou quand le combiné est déposé dans son chargeur. C'est un phénomène commun associé avec la fermeture d'un circuit électrique. L'utilisateur ne devrait pas brancher le téléphone dans une fiche murale, ni ne déposer un combiné chargé sur son chargeur si le téléphone est dans un environnement contenant des concentrations de gaz inflammables, sauf s'il y a une ventilation adéquate. Une étincelle pourrait provoquer une explosion dans un tel environnement. Par exemple, l'utilisation d'oxygène pour fins médicales sans ventilation adéquate, des gaz industriels comme des solvants, des vapeurs d'essence, ou des fuites de gaz naturel, etc.
15. Placez uniquement le combiné de votre appareil près de votre oreille lorsqu'il est en mode de conversation normal.
16. Ce bloc d'alimentation a été conçu pour être orienté en position verticale ou monté au sol. Les broches ne sont pas conçues pour maintenir l'adaptateur en place si celui-ci est branché dans une prise au plafond ou sous une table/armoire.

**CONSERVEZ CES INSTRUCTIONS**

# Appendice

## Mesures préventives pour les utilisateurs de stimulateurs cardiaques implantés dans l'organisme

Stimulateurs cardiaques (ne s'applique qu'aux téléphones sans fil numériques) :

L'organisme 'Wireless Technology Research, LLC (WTR)', une firme de recherche indépendante, a mené une évaluation pluridisciplinaire des interférences entre les téléphones sans fil portatifs et les stimulateurs cardiaques implantés dans l'organisme. Appuyée par l'Administration des aliments et drogues (FDA) des États-Unis, la firme WTR recommande l'avis suivant aux médecins :

### Avis aux détenteurs de stimulateurs cardiaques

- Ils doivent tenir le téléphone sans fil à une distance d'au moins six pouces du stimulateur cardiaque.
- Ils ne doivent PAS placer le téléphone sans fil directement sur le stimulateur cardiaque, tel que dans une poche de chemise, lorsque celui-ci est EN FONCTION.
- Ils doivent utiliser le téléphone sans fil en l'appuyant sur l'oreille qui se trouve dans la direction opposée au stimulateur cardiaque. L'étude effectuée par l'organisme WTR n'a pas identifié de risque pour les détenteurs de stimulateurs cardiaques causé par les gens qui utilisent un téléphone sans fil à proximité de ceux-ci.

### Portée de fonctionnement

Ce téléphone sans fil utilise la capacité de puissance maximale permise par la Commission fédérale des communications (FCC). Malgré ceci, ce combiné et ce socle téléphonique ne peuvent communiquer que sur une portée de fréquences restreinte - qui peut varier selon l'emplacement du socle et du combiné, la météo et le plan des pièces de votre maison ou votre bureau. Lorsque le combiné est hors de portée, celui-ci affichera **HORS PORTÉE OU PAS ALIM. SOCLE**.

S'il y a un appel pendant que le combiné est hors de portée, celui-ci peut ne pas sonner ou s'il sonne, l'appel peut ne pas se connecter en appuyant sur /FLASH. Rapprochez-vous du socle du téléphone, puis appuyez sur /FLASH pour répondre à l'appel.

Si le combiné se déplace hors de portée pendant une conversation, ceci pourrait causer des interférences.

Pour améliorer la réception, rapprochez-vous du socle.

# Appendice

## Entretien

### Prendre soin de votre téléphone

- Votre téléphone sans fil contient des pièces sophistiquées, veuillez le manipuler avec soin.

### Éviter de le manipuler rudement

- Déposez le combiné délicatement.
- Conservez les matériaux d'emballage originaux afin de protéger votre téléphone si vous devez l'expédier ultérieurement.

### Évitez l'eau

- Votre téléphone peut s'endommager s'il devient mouillé. N'utilisez pas le combiné à l'extérieur lorsqu'il pleut, ou ne le manipulez pas avec les mains mouillées. N'installez pas la base près d'un évier, d'un bain ou d'une douche

### Orages

- Les orages peuvent quelquefois causer des pointes de tension dommageables pour les appareils électroniques. Pour votre sécurité, soyez prudent lorsque vous utilisez des appareils électriques pendant un orage.

### Nettoyage de votre téléphone

- Le boîtier de votre téléphone est en plastique durable et devrait conserver son lustre pendant plusieurs années. Nettoyez-le avec un chiffon doux légèrement imbibé d'eau ou d'une solution de savon doux.
- N'utilisez pas trop d'eau et aucun solvant.

Rappelez-vous que les appareils électriques peuvent provoquer de sérieuses blessures lorsque vous êtes mouillé ou lorsque vous trouvez debout dans l'eau. Si la base tombait dans l'eau, NE TENTEZ PAS DE LE RÉCUPÉRER SANS D'ABORD AVOIR DÉBRANCHÉ LE CORDON D'ALIMENTATION ET LES FILS TÉLÉPHONIQUES DES PRISES MURALES. Ensuite, retirez la base de l'eau en utilisant les fils débranchés.

# Appendice

## Informations relative aux téléphones sans fil

- **Confidentialité:** Les mêmes caractéristiques qui rendent les téléphones sans fil si pratiques créent également des restrictions. Les appels téléphoniques sont transmis entre la base et le combiné par le biais d'ondes radio, et il se peut que vos conversations téléphoniques soient interceptées par d'autres équipements de réception d'ondes radio au sein de la portée du téléphone sans fil. Pour cette raison, vous ne devez pas considérer les conversations sur un téléphone sans fil comme étant aussi confidentielles que celles d'un téléphone à fil.
- **Alimentation électrique:** La base de ce téléphone sans fil doit être branchée à une prise de courant électrique fonctionnelle. La prise électrique ne doit pas être contrôlée par un interrupteur mural. Les appels ne peuvent pas être effectués à partir du combiné si la base n'est pas branchée, si elle est hors fonction ou si le courant électrique est coupé.
- **Interférences potentielles aux téléviseurs:** Certains téléphones sans fil fonctionnent sur des fréquences pouvant causer des interférences aux téléviseurs et magnétoscopes. Pour réduire ou prévenir de tels parasites, ne pas déposer la base du téléphone sans fil à proximité d'un téléviseur ou magnétoscope, ni directement sur celui-ci. Si votre téléviseur affiche des interférences, éloignez le téléphone sans fil de celui-ci afin de réduire les parasites.
- **Piles rechargeables:** Utilisez de prudence lorsque vous manipulez de telles piles et veillez à ne pas les court-circuiter avec des matériaux conducteurs, tels que des bagues, bracelets et clés. La pile ou le conducteur peut surchauffer et vous brûler. Respectez la polarité adéquate entre les piles et le chargeur de piles.
- **Piles rechargeables à l'hydrure métallique de nickel (Ni-Mh):** Jetez ces piles de manière écologique et sécuritaire. Ne pas les brûler ni les percer. Comme les autres piles de ce type, si elles sont brûlées ou percées, elles pourraient dégager une matière toxique qui peut causer des blessures corporelles.

## Le sceau RBRCmd

Le sceau de l'organisme de recyclage RBRCmd sur les piles nickel-hydrure métallique signifie que VTech Communications, Inc. participe volontairement au programme industriel visant à reprendre et recycler ce type de piles lorsqu'elles ne servent plus au sein du territoire des États-Unis et du Canada. Le programme RBRCmd propose une solution intéressante à la pollution causée par les piles nickel-hydrure métallique usées qui sont jetées dans les rebuts domestiques et les sites d'enfouissement municipaux, ce qui peut même être illégal dans certaines provinces ou certains états.

En participant au programme RBRCmd, VTech vous facilite la tâche en vous proposant de jeter le bloc-piles chez un marchand participant ou un centre de service autorisé par VTech. Pour plus de renseignements au sujet du recyclage des piles nickel-hydrure métallique et des interdictions de jeter ce type de rebut dans votre région, composez le **1-800-8-BATTERYmc**. La participation de VTech à ce programme représente une part de son implication dans la protection de notre environnement et la conservation de nos ressources naturelles..

**RBRCmd est une marque de commerce de Rechargeable Battery Recycling Corporation.**



# Appendice

## Garantie

### Que couvre cette garantie limitée?

Le fabricant de ce produit VTECH (ci-après 'VTECH'), garantit au détenteur d'une preuve d'achat valide (ci-après, le 'consommateur' ou 'vous') que ce produit et tous ses accessoires (ci-après, le 'produit'), tels que fournis par VTECH dans l'emballage, seront libres de tout défaut, selon les conditions énumérées dans les présentes, s'ils ont été installés et utilisés dans des conditions normales et selon les instructions de ce guide d'utilisation. Seul l'acheteur original peut se prévaloir des avantages de cette garantie limitée, pour des produits achetés et utilisés aux États-Unis et au Canada.

### Que fera VTECH si le produit s'avère défectueux (ci-après, le 'produit défectueux'), dans ses pièces et sa main-d'oeuvre, pendant la période de la garantie?

Pendant la période de la garantie limitée, le centre de service autorisé par VTECH réparera ou remplacera, à la seule discrétion de VTECH, sans frais de pièces ni de main-d'oeuvre pour le consommateur, tout produit défectueux. Si nous réparons le produit, nous pourrions utiliser des pièces neuves ou remises à neuf. Si nous décidons de le remplacer, nous pourrions le faire avec un produit neuf ou remis à neuf possédant des caractéristiques similaires. VTECH retournera au consommateur le produit réparé ou remplacé en bon état de fonctionnement, mais conservera les pièces, modules et autres équipements défectueux. La réparation ou le remplacement du produit, à la seule discrétion de VTECH, constitue le seul et unique recours du consommateur. Ce remplacement ou cette réparation devrait prendre environ trente (30) jours.

### Quelle est la durée de la période de garantie limitée?

Ce produit est couvert par une garantie limitée d'UNE (1) ANNÉE à partir de la date d'achat. Si nous réparons ou remplaçons un produit défectueux selon les termes de cette garantie limitée, cette garantie s'applique également aux produits réparés ou remplacés pendant une période de : (a) 90 jours à partir de la date où le produit réparé ou remplacé vous a été expédié ou; (b) la durée résiduelle de la garantie originale d'une année, selon la période qui est la plus longue.

### Qu'est-ce que cette garantie ne couvre pas?

Cette garantie limitée ne couvre pas:

1. Les produits soumis à une mauvaise utilisation, un accident, un transport ou tout autre dommage physique, installation inadéquate, utilisation ou manipulation anormale, négligence, inondation, feu, eau ou toute autre infiltration de liquide; ou
2. Les produits endommagés à la suite d'une réparation, modification ou manipulation par une entité autre qu'un centre de service autorisé par VTECH; ou
3. Les produits si le mauvais fonctionnement est causé par des conditions de signal, de manque de fiabilité du réseau de diffusion via un système d'antenne ou de câblodistribution; ou
4. Les produits si le problème est causé par l'utilisation de dispositifs ou d'accessoires électriques qui ne proviennent pas de VTECH; ou
5. Les produits dont les autocollants de garantie/certifications de garantie et les inscriptions de numéros de série électroniques sur une plaque ont été enlevés, effacés, modifiés ou rendus illisibles; ou
6. Les produits achetés, utilisés, réparés ou expédiés à des fins de réparation à l'extérieur des États-Unis et du Canada, ou utilisés à des fins commerciales ou industrielles (n'incluant, mais ne s'y limitant pas, les produits loués); ou
7. Les produits retournés sans preuve d'achat (référez-vous au point 2 ci-dessous); ou
8. Les frais liés à l'installation, aux commandes et réglages pouvant être effectués par le consommateur ni les coûts d'installation ou de réparation des dispositifs connexes au produit.

# Appendice

## Garantie (suite)

### Comment se procurer le service sous garantie?

Pour vous procurer du service sous garantie au Canada, visitez notre site Web au [www.vtechcanada.com](http://www.vtechcanada.com) ou composez le 1-800-267-7377.

REMARQUE : Avant d'appeler, veuillez lire le guide d'utilisation. Une vérification des commandes et caractéristiques du produit peut vous épargner un appel de service.

À moins que cela ne soit prévu par les lois en vigueur, vous assumez les risques de perte ou de dommage en cours de transport; de plus, vous êtes tenu(e) responsable de la livraison ou des frais de manutention encourus lors de l'expédition au centre de service. VTECH vous retournera le produit après l'avoir réparé ou remplacé, selon les termes de cette garantie limitée, et assumera les frais de transport, de livraison et de manutention. VTECH n'assume pas les dommages ou les pertes que peut subir le produit en cours de transport. Si la défectuosité du produit n'est pas couverte par cette garantie limitée, ou si la preuve d'achat ne répond pas aux conditions de ladite garantie, VTECH communiquera avec vous et vous demandera si vous autorisez le coût de la réparation avant d'effectuer tout travail. Vous devez déboursier les frais de la réparation et du transport des produits qui ne sont pas couverts par cette garantie limitée.

### Que devez-vous inclure avec le produit pour obtenir du service sous garantie?

1. Retournez la boîte d'emballage originale complète, incluant le contenu et le produit, au centre de service VTECH le plus près de chez vous, accompagnée d'une note décrivant la défectuosité du produit.
2. Vous devez inclure une 'preuve d'achat' valide (facture) identifiant clairement le produit (numéro de modèle) et la date d'achat.
3. Inscrivez votre nom et adresse complète, ainsi que les numéros de téléphone où nous pourrions vous rejoindre, s'il y a lieu.

### Autres restrictions

Cette garantie représente l'entente complète et exclusive entre vous, le consommateur, et VTECH. Elle a préséance sur toutes les autres communications écrites ou orales en rapport avec ce produit. VTECH n'offre aucune autre garantie pour ce produit. Cette garantie décrit toutes les responsabilités de VTECH en rapport avec ce produit. Il n'y a pas d'autres garanties expresses. Personne n'est autorisé à apporter des changements à cette garantie limitée et vous ne devez pas vous fier à de telles modifications.

Droits légaux de l'État ou la province : Cette garantie vous donne des droits légaux spécifiques et il se peut que vous jouissiez d'autres droits pouvant varier d'un État ou d'une province à l'autre.

Restrictions : Les garanties implicites, y compris celles en qualité loyale et marchande, ainsi que toute adaptation à un usage particulier (une garantie non écrite spécifiant que le produit est apte à être utilisé normalement), se limitent à la durée d'une année à partir de la date d'achat. Certains états ou provinces ne permettent pas de restrictions en ce qui a trait à la durée d'une garantie implicite et il se peut que les restrictions ci-dessus ne s'appliquent pas à votre cas. En aucun cas, VTECH ne sera pas tenue responsable des dommages-intérêts directs, indirects, spéciaux, accessoires, ou autres dommages similaires (incluant, mais ne s'y limitant pas, la perte de profits ou de revenus, l'incapacité d'utiliser le produit ou tout autre dispositif connexe, le coût des appareils de remplacement et les réclamations faites par un tiers) résultant de l'utilisation de ce produit. Certains états ou certaines provinces ne permettent pas de restrictions en ce qui a trait à l'exclusion des dommages-intérêts directs ou indirects et il se peut que les restrictions ci-dessus ne s'appliquent pas à votre cas.

**Veillez conserver votre facture d'achat originale comme preuve d'achat.**



# Appendice

## Règlements de la FCC, Acta et IC

### Article 15 des règlements de la FCC

Cet appareil a été testé et s'avère conforme aux restrictions relatives aux équipements numériques de classe B, d'après l'article 15 des règlements de la Commission fédérale des communications (FCC). Ces restrictions ont été instaurées pour offrir une protection raisonnable contre les interférences nuisibles au sein d'une installation résidentielle. Cet appareil génère, utilise et peut émettre des fréquences radio et s'il n'est pas installé selon les instructions, peut nuire aux radiocommunications. Toutefois, rien ne garantit que des parasites ne surviendront pas dans une installation particulière. Si cet appareil cause des interférences nuisibles à la réception de la radio, du téléviseur ou du magnétoscope lorsque vous utilisez ceux-ci, nous vous invitons à essayer l'une des mesures correctives suivantes:

- Réorientez ou relocalisez l'antenne de réception installée sur l'appareil.
- Éloignez l'appareil du composant qui reçoit les ondes.
- Branchez-le dans une prise de courant CA différente de celle du composant qui reçoit les ondes.
- Consultez le marchand ou un technicien radio/télé expérimenté pour obtenir de l'assistance.

Toutes les modifications apportées à cet appareil, si elles ne sont pas expressément approuvées par le fabricant dudit appareil, peuvent annuler le droit de l'utilisateur de faire fonctionner celui-ci.

Cet appareil est conforme à l'article 15 des règlements du FCC. Son utilisation est sujette aux conditions suivantes:

- 1) Cet appareil ne doit pas causer d'interférences nuisibles et;
- 2) Il doit pouvoir supporter les parasites qu'il reçoit, incluant les parasites pouvant nuire à son fonctionnement. Les conversations faites avec ce téléphone ne sont pas garanties privées.

Afin d'assurer la sécurité des utilisateurs, la FCC a établi les critères relatifs à la quantité d'énergie produite par les fréquences radio pouvant être absorbée sécuritairement par l'utilisateur ou les personnes se trouvant à proximité de l'appareil, selon son utilisation prévue. Ce produit a été testé et s'avère conforme aux critères de la FCC. Le combiné produit si peu de puissance qu'il ne nécessite pas d'être testé. Il peut être appuyé en toute sécurité sur l'oreille de l'utilisateur. La base doit être installée et utilisée de façon à ce qu'une distance d'environ 20 cm (8 po.) ou plus la sépare du corps (à l'exception des mains).

Cet appareil de classe B est conforme avec les normes canadiennes ICES-003.

### Article 68 et à l'ACTA

Cet appareil est conforme à l'article 68 de la réglementation de la Commission fédérale des communications 'FCC' aux États-Unis et aux exigences adoptées par le Conseil d'administration du matériel terminal 'ACTA'. Vous trouverez, sous l'appareil, une étiquette qui contient, entre autres renseignements, une plaque signalétique dans le format 'US : AAAEQ##TXXX'. Si on vous le demande, vous devez fournir ce numéro à la compagnie de téléphone. Cette homologation doit vous être fournie par votre compagnie de téléphone locale, sur demande. La fiche et la prise utilisées pour brancher cet appareil au filage du bâtiment et au réseau téléphonique doivent être conformes avec les règlements de l'article 68 et les exigences techniques adoptées par l'ACTA. Un cordon téléphonique et une fiche modulaire conformes sont fournis avec cet appareil. Celui-ci a été conçu pour être raccordé à une prise modulaire compatible qui est également conforme. Une prise RJ11 doit être utilisée pour le raccord à une ligne simple et une prise RJ14, pour le raccord à deux lignes. Consultez les instructions d'installation du guide d'utilisation.

# Appendice

## Règlements de la FCC, Acta et IC (suite)

La fiche et la prise utilisées pour brancher cet appareil au filage du bâtiment et au réseau téléphonique doivent être conformes avec les règlements de l'article 68 et les exigences techniques adoptées par l'ACTA. Un cordon téléphonique et une fiche modulaire conformes sont fournis avec cet appareil.

Celui-ci a été conçu pour être raccordé à une prise modulaire compatible qui est également conforme. Consultez les instructions d'installation du guide d'utilisation pour plus de détails à ce sujet.

Le numéro 'REN' sert à déterminer combien de dispositifs téléphoniques peuvent être raccordés à votre ligne téléphonique sans perdre leur capacité de sonner lorsqu'on vous appelle.

Le numéro 'REN' est encodé dans le numéro d'identification en tant que sixième et septième caractères, suivis des deux points. Par exemple, le code d'identification suivant 'US : AAAEQ03T123XYZ' indiquerait un numéro 'REN' de 0,3. Le numéro 'REN' sert à déterminer combien de dispositifs téléphoniques peuvent être raccordés à votre ligne téléphonique sans perdre leur capacité de sonner lorsqu'on vous appelle.

Dans la plupart des régions, la somme de tous les numéros 'REN' devrait être de cinq (5.0) ou moins. Pour plus de détails à ce sujet, nous vous suggérons de communiquer avec votre compagnie de téléphone locale.

Cet appareil ne peut pas être utilisé conjointement avec des téléphones publics ni des lignes partagées. Si vous avez des composants de systèmes d'alarme connectés sur votre ligne téléphonique, assurez-vous que le raccord de cet appareil ne désactive pas votre système d'alarme. Si vous avez des questions se rapportant à ce qui peut désactiver votre système d'alarme, consultez votre compagnie de téléphone ou un installateur qualifié.

Si cet appareil fonctionne mal, il doit être débranché de la prise modulaire jusqu'à ce que le problème soit rectifié. Les réparations effectuées à cet appareil doivent être effectuées par le fabricant ou un agent autorisé. Pour procéder à une réparation, procédez tel que décrit dans la garantie limitée. Si cet appareil nuit au réseau téléphonique, la compagnie de téléphone peut décider d'arrêter temporairement votre service téléphonique. Elle est tenue de vous avertir avant d'interrompre le service ; si elle ne peut pas vous avertir d'avance, elle le fera dès qu'elle le pourra. On vous donnera l'opportunité de rectifier le problème et la compagnie doit vous informer de votre droit de porter plainte à la FCC.

Votre compagnie de téléphone peut apporter des modifications à ses installations, ses équipements et ses procédures pouvant altérer le fonctionnement normal de votre appareil.

Par contre, elle est tenue de vous avertir lorsque de tels changements sont prévus.

Si cet appareil possède des adresses mémoire, vous pouvez y entrer les numéros de téléphone des services d'urgence de votre municipalité (police, incendie et ambulance). Si vous en entrez en mémoire ou désirez effectuer un test, veuillez vous rappeler des points suivants :

Demeurez sur la ligne et expliquez brièvement la raison de votre appel avant de raccrocher.

Effectuez de telles procédures en dehors des heures de pointe, tel que tôt le matin ou tard le soir.

## IC (Industrie Canada)

Son fonctionnement est assujéti à deux conditions : (1) Cet appareil ne doit pas causer d'interférences nuisibles et; (2) Il doit pouvoir supporter les parasites qu'il reçoit, incluant les parasites pouvant nuire à son fonctionnement.

L'abréviation 'IC' se trouvant avant cette homologation signifie que les normes d'Industrie Canada ont été rencontrées.

Le numéro d'équivalence de sonnerie 'REN' assigné à cet appareil est 0,1. Ce numéro attribué à chaque appareil détermine le nombre de dispositifs téléphoniques que l'on peut brancher dans le circuit téléphonique de la maison sans surcharger le système. Le circuit téléphonique peut comporter n'importe quelle combinaison de dispositifs téléphoniques, à la seule condition que la somme du numéro 'REN' n'excède pas cinq.

Cet appareil est conforme avec les normes techniques d'Industrie Canada.

# Appendice

## Spécifications techniques

Fréquence de transmission	Combiné: 1921.536-1928.448 MHz Socle: 1921.536-1928.448 MHz
Canaux	5
Portée nominale efficace	Puissance maximale permise par le Conseil supérieur de l'audiovisuel américain "FCC" et d'Industrie Canada. La portée réelle peut varier selon les conditions de l'environnement au moment de l'utilisation.
Alimentation requise	Combiné: Bloc-piles au Ni-Mh de 2,4 V Socle: 6V CC @ 300mA Chargeur: 6V CC @ 300mA
Mémoire	Répertoire du combiné: 50 adresses mémoire d'un maximum de 30 chiffres et 15 caractères Répertoire de l'afficheur : 50 adresses mémoire d'un maximum de 24 chiffres et de 15 caractères

# Index

## A

- À propos des téléphones sans fil 50
- Afficheur 29
- Ajout de combinés 38
- Appel en attente 16

## B

- Bloc-piles 3, 4, 37

## C

- Charge du bloc-piles 4
- Composition à la chaîne 18

## D

- Dépannage 40-46

## E

- Effacer de la liste de recomposition 17
- Effacer du répertoire de l'afficheur 33
- Effacer une entrée du répertoire 26
- Effacer une entrée de  
composition abrégée 28
- Entretien 49

## F

- Faire un appel 15
- Flash 16

## G

- Garantie 51-52

## H

- Haut-parleur mains libres 15

## I

- Indicatif régional domestique 14
- Indication d'appel manqué 31
- Initialiser un combiné 38
- Installation 2, 3
- Installation du chargeur/bloc-pile 2

- Installation du socle 2
- Installation murale 5
- Interphone 20

## J

- Jumelage de la mémoire 31

## L

- Langage de l'écran ACL 11

## M

- Messagerie vocale 12
- Mesures de sécurité importantes 47
- Mise en sourdine 16
- Mise en sourdine temporaire  
de la sonnerie 16
- Mode de composition 14

## N

- Nomenclature des pièces 1
- Nomenclature des pièces du combiné 8-9
- Nomenclature des pièces du socle 7

## O

- Options de composition 32

## P

- Précomposition 17
- Programmation d'une entrée dans  
le répertoire 24-25
- Programmation d'une entrée dans le  
répertoire de l'afficheur 32
- Programmation d'une entrée de  
composition abrégée 27

## R

- Recherche alphabétique 26
- Recherche dans le répertoire 26
- Recherche dans le répertoire d'appel 31
- Recherche du combiné 19
- Rejoindre un appel 19

# Index

Répertoire 23  
Répertoire de l'afficheur 30  
Répondre à un appel 15

## S

Sonnerie 10  
Spécifications techniques 55

## T

Télé-signal 19  
Tonalité des touches 12  
Transférer un appel 21

## V

Volume 10, 15  
Volume de la sonnerie 10

VTECH TELECOMMUNICATIONS LTD.

Un membre de THE VTECH GROUP OF COMPANIES.

Distribué aux États-Unis par VTech Communications, Inc. Beaverton, Oregon 97008

Distribué au Canada par VTech Technologies Canada, Ltd., Richmond, B.C. V6W 1L5

Copyright © 2011 pour VTECH TELECOMMUNICATIONS LTD.

Imprimé en Chine.

Parution 0.2 05/11