

Visitez le
www.vtechcanada.com
pour enregistrer votre produit
afin de bénéficier du soutien
étendu de la garantie et pour
les dernières nouvelles sur les
produits VTech.

CS6949
CS6949-2
CS6949-3

Téléphone sans fil DECT 6,0



vtech[®]

Guide d'utilisation
(version canadienne)

Félicitations

pour votre achat de votre nouveau produit VTech. Avant d'utiliser ce téléphone, veuillez lire la section

Mesures de sécurité importantes.

Ce guide d'utilisation comporte toutes les explications des fonctions et les instructions de dépannage nécessaires pour l'installation et le fonctionnement de votre nouveau produit VTech.

Veuillez le consulter attentivement afin de vous familiariser avec les procédures d'installation et de fonctionnement de ce produit VTech novateur.

Pour le soutien technique, le magasinage et les nouveautés offerts par VTech, veuillez visiter notre site Web au www.vtechcanada.com.



Les téléphones identifiés par ce logo offrent une réduction du bruit et des interférences lorsqu'utilisés avec des appareils auditifs et des implants cochléaires dotés d'une bobine T-Coil. Le logo d'homologation TIA-1083 est une marque de commerce de Telecommunications Industry Association. Utilisé sous licence.



Le programme ENERGY STAR^{MD} (www.energystar.gov) reconnaît et encourage l'utilisation de produits qui économisent l'énergie et contribuent la protection de l'environnement. Nous sommes fiers d'apposer le logo ENERGY STAR^{MD} sur ce produit, indiquant ainsi qu'il répond aux normes de rendement énergétique les plus récentes.

Mesures de sécurité importantes

Des mesures de sécurité importantes doivent être respectées lorsque vous utilisez votre équipement téléphonique afin d'éviter les risques d'incendie d'électrocution ou de blessure, incluant les suivantes :

1. Lisez et comprenez toutes les instructions.
2. Veuillez respecter tous les avertissements et toutes les inscriptions indiquées sur le produit.
3. Débranchez ce produit de la prise de courant avant de procéder au nettoyage. N'utilisez pas de nettoyant liquide ou en aérosol. Utilisez un chiffon humide.
4. N'utilisez pas ce produit près de l'eau, tel qu'un bain, un évier, un lavabo, une cuve de lavage, une piscine, d'un sous-sol humide ou une douche.
5. Ne placez pas ce produit sur une table, une tablette ou une autre surface instable.
6. Évitez de placer ce système téléphonique dans des endroits où la température est extrême, sous les rayons directs du soleil, ou sur un autre dispositif électrique. Protégez votre téléphone de l'humidité, de la poussière, des liquides corrosifs et des vapeurs.
7. Les fentes et les ouvertures à l'arrière du socle et sur le combiné sont offertes à des fins de ventilation. Afin de prévenir la surchauffe, évitez de déposer l'appareil sur une surface telle qu'un lit, un divan ou un tapis. Ce produit ne doit jamais être installé près d'un radiateur ou un élément de chauffage. Ce produit doit être installé dans un endroit où la ventilation est adéquate.

8. Ce produit ne doit fonctionner que sur le type d'alimentation indiqué sur la plaque signalétique. Si vous n'êtes pas certain du type d'alimentation que vous utilisez pour votre maison ou votre bureau, contactez votre fournisseur de services électriques.
9. Ne laissez rien reposer sur le cordon d'alimentation. N'installez pas ce produit dans un endroit où l'on pourrait marcher sur le cordon d'alimentation.
10. N'incérez jamais d'objet à l'intérieur des fentes du socle ou du combiné, ceci pourrait entrer en contact avec des points de tension dangereux et créer un court-circuit. Ne renversez aucun liquide sur le produit.
11. Afin de réduire les risques d'électrocution, ne démontez pas ce produit, confiez-le plutôt à un technicien qualifié. L'ouverture du boîtier et le retrait des pièces du socle ou du combiné autre que la porte du couvercle des piles indiquées dans ce guide pourrait vous exposer à des tensions dangereuses et des électrocutions lorsque vous utilisez par la suite l'appareil.
12. Ne surchargez pas les prises et les rallonges électriques.
13. Débranchez le produit de la prise de courant et confiez-le à un technicien qualifié lors des situations suivantes :
 - Lorsque le cordon d'alimentation ou la fiche a été endommagé ou effrité.
 - Si du liquide a été échappé sur le produit.
 - Si le produit a été exposé à la pluie.
 - Si le produit ne fonctionne pas normalement en respectant les instructions de fonctionnement.
- Ne réglez que les commandes indiquées dans ce guide d'utilisation. Les réglages inadéquats d'autres commandes pourraient endommager le produit et exiger une réparation exhaustive par un technicien qualifié avant de l'utiliser normalement.
 - Si le produit a été échappé et le socle et/ou le combiné ont été endommagés.
 - Si le produit démontre un changement marquant dans sa performance.
14. Évitez d'utiliser un téléphone (autre qu'un téléphone sans fil) pendant un orage. Les éclairs peuvent être à l'origine d'une électrocution.
15. N'utilisez pas le téléphone pour rapporter une fuite de gaz à proximité de la fuite. En certaines circonstances, une flammèche pourrait être provoquée lorsque l'adaptateur est branché à une prise de courant, ou lorsque le combiné est déposé sur le socle. Ceci est un événement commun associé à la fermeture d'un circuit électrique. L'utilisateur ne devrait pas brancher le téléphone à une prise de courant, et ne devrait pas déposer le combiné chargé sur le socle, si le téléphone se trouve à proximité d'un endroit comportant des concentrations de gaz inflammables, à moins que la ventilation soit adéquate. Une flammèche dans un tel endroit pourrait provoquer un incendie ou une explosion. De tels environnements peuvent comprendre: des endroits où l'on utilise de l'oxygène médical sans ventilation adéquate; des gaz industriels (dissolvants de nettoyage,

des vapeurs d'essence, etc.); une fuite de gaz naturel, etc.

16. Ne placez que le combiné de votre téléphone près de votre oreille lorsqu'en mode de conversation.
17. Ces adaptateurs ont été conçus pour être orientés en position verticale ou montés au sol. Les broches ne sont pas conçues pour maintenir l'adaptateur en place si celui-ci est branché dans une prise au plafond ou sous une table et/ou une armoire.
18. Pour les appareils raccordés, la prise de courant (adaptateur secteur) doit être installée près de l'équipement et doit être facilement accessible.

CONSERVEZ CES INSTRUCTIONS

Pile

- MISE EN GARDE : N'utilisez que la pile incluse.
- N'incinerez pas les piles. Vérifiez auprès des autorités locales pour les instructions spéciales de mise aux rebus.
- N'ouvrez pas ou ne mutilez pas les piles. L'électrolyte qui s'en dégagerait est corrosif et pourrait causer des brûlures et des blessures aux yeux. L'électrolyte peut être toxique si avalé.
- Soyez prudent lorsque vous manipulez les piles, de manière à ne pas provoquer de court-circuit à cause des matériaux conducteurs.
- Rechargez la pile incluse ou spécifiée pour fonctionner avec ce produit selon les instructions et limites spécifiées dans ce guide d'utilisation.

Stimulateurs cardiaques implantés dans l'organisme

Les simulateurs cardiaques (s'applique uniquement aux téléphones numériques sans fil) : L'organisme 'Wireless Technology Research, LLC (WTR)', une firme de recherche indépendante,

a mené une évaluation pluridisciplinaire des interférences entre les téléphones sans fil et les stimulateurs cardiaques implantés dans l'organisme. Appuyée par l'Administration des aliments et drogues (FDA) des États-Unis, la firme WTR recommande aux médecins:

Avis aux détenteurs de stimulateurs cardiaques

- Ils doivent tenir le téléphone sans fil à une distance d'au moins six pouces du stimulateur cardiaque.
- Ils ne doivent PAS placer le téléphone sans fil directement sur le stimulateur cardiaque, tel que dans une poche de chemise, lorsque celui-ci est en marche.
- Ils doivent utiliser le téléphone sans fil en l'appuyant sur l'oreille qui se trouve dans la direction opposée au stimulateur cardiaque.

L'étude effectuée par l'organisme WRS n'a pas identifié de risque pour les détenteurs de simulateurs cardiaques causés par les gens qui utilisent un téléphone sans fil à proximité de ceux-ci.

À propos des téléphones sans fil

- **Confidentialité** : Les mêmes caractéristiques qui constituent des avantages pour les téléphones sans fil affichent également des restrictions. Les appels téléphoniques sont transmis entre le combiné sans fil et le socle par le biais d'ondes radio; il est donc possible que vos conversations téléphoniques sans fil soient interceptées par des équipements de réception radio se trouvant dans la portée du combiné sans fil. Pour cette raison, vous ne devez pas percevoir les communications téléphoniques sans fil comme étant aussi confidentielles que celles des téléphones à cordons.

- **Alimentation électrique** : Le socle de ce téléphone sans fil doit être branché à une prise électrique fonctionnelle. La prise électrique ne doit pas être contrôlée par un interrupteur mural. Les appels ne pourront pas être effectués du combiné sans fil si le socle est débranché ou mis hors tension ou si le courant est coupé.
- **Possibilité d'interférences aux téléviseurs** : Certains téléphones sans fil fonctionnent sur des fréquences pouvant causer des interférences aux téléviseurs et aux magnétoscopes. Pour réduire de telles interférences, ne placez pas le socle sans fil près ou sur un téléviseur ou magnétoscope. S'il y a présence de parasites, il est conseillé d'éloigner le téléphone sans fil du téléviseur ou du magnétoscope.
- **Piles rechargeables** : Manipulez les piles avec soin afin de ne pas les court-circuiter avec des bagues, bracelets ou clés. Les piles ou le conducteur peuvent surchauffer et causer des blessures. Respectez la polarité de la pile.
- **Piles rechargeables à l'hydrure métallique de nickel** : Jetez ces piles de manière écologique et sécuritaire. Ne pas les brûler ni les percer. Comme les autres piles de ce type, si elles sont brûlées ou percées, elles pourraient dégager une matière toxique qui peut causer des blessures corporelles.

Table des matières

Inclus dans l'emballage.....1

Survol2

Survol du combiné.....2

Survol du socle3

Survol du chargeur5

Survol des icônes affichées.....6

Survol des voyants du combiné
et du socle.....6

Branchement8

Branchement du socle.....8

Branchement du chargeur8

Fixation du socle.....8

Installation de la pile9

Vérifier le niveau de la pile9

Recharge de la pile.....9

Réglage de la date et de l'heure.....10

Réglage du répondeur
à l'aide du guide vocal11

Vérifier la tonalité.....11

Portée de fonctionnement11

Réglage des paramètres de votre téléphone11

Utilisation du menu du téléphone11

Réglage du langage12

Réglage de la date et de l'heure.....12

Indicatif régional domestique12

Mode de composition13

Composition à tonalité temporaire....14

Fonctionnement du téléphone ..14

Faire un appel.....14

Précomposer un appel14

Répondre à un appel.....15

Terminer un appel.....15

Haut-parleur mains libres15

Volume.....15

Sourdine15

Joindre un appel en cours15

Appel en attente16

Composition à la chaîne16

Recherche du combiné.....17

Réviser une entrée de la liste de
recomposition.....17

Composer une entrée de la liste de
recomposition.....17

Effacer une entrée de la liste de
recomposition.....18

Utilisation à combinés multiples18

Interphone18

Répondre à un appel entrant
pendant un appel interphone19

Transfert d'appel à l'aide
de l'interphone.....19

Répertoire téléphonique.....21

Ajouter une entrée dans le répertoire
téléphonique.....21

Révision des entrées du répertoire
téléphoniques.....22

Recherche alphabétique.....22

Éditer une entrée du
répertoire téléphonique23

Effacer une entrée du répertoire
téléphonique.....23

Composer une entrée du répertoire
téléphonique.....23

Afficheur de l'appelant23

Réviser le répertoire de l'afficheur ...24

Jumelage de la mémoire24

Voyant d'appel manqué24

Visionnement des options
de composition25

Composer une entrée du
répertoire de l'afficheur25

Sauvegarder une entrée
du répertoire de l'afficheur
dans le répertoire téléphonique....25

Effacer les entrées du répertoire
de l'afficheur.....26

Blocage d'appel.....26

Blocage d'appels inconnus.....26

Ajouter une entrée d'appel bloqué....26

Révision de la liste d'appels bloqués.....	27
Édition d'une entrée de la liste d'appels bloqués.....	27
Sauvegarder une entrée du répertoire de l'afficheur dans la liste d'appels bloqués	27
Effacer une entrée de la liste d'appels bloqués	28

Réglages du son.....28

Tonalité des touches.....	28
Tonalité de sonnerie	28
Volume de la sonnerie du combiné ..	28
Volume de la sonnerie du socle.....	29
Mise en sourdine temporaire de la sonnerie.....	29
Mode silencieux.....	29

À propos du répondeur téléphonique intégré et du service de messagerie vocale30

Réglage du répondeur téléphonique intégré.....30

Mettre le répondeur en ou hors fonction.....	31
Message d'annonce par défaut	31
Enregistrement de votre message d'annonce personnel	31
Lecture de votre message d'annonce.....	32
Options pendant la lecture :.....	32
Effacer le message d'annonce	32
Réglage du nombre de sonneries ...	32
Activer ou désactiver la tonalité d'alerte de messages	33
Activer ou désactiver la tonalité d'alerte de messages	33
Guide vocal.....	33

Utilisation du répondeur téléphonique intégré.....34

Voyant de nouveaux messages.....	34
Lecture des messages	34
Effacer tous les messages	35

Accès à distance	35
Réglage du code d'accès à distance .	36
Filtrage d'appels	36
Interception d'appel	37
Enregistrement, lecture et effacement des mémos.....	37

Utilisation du répondeur téléphonique intégré et du service de messagerie vocale38

Récupération des messages de la messagerie vocale38

Récupération des messages de la messagerie vocale	38
Réglage de votre numéro d'accès à la messagerie vocale	38
Désactiver les voyants de nouveaux messages dans la messagerie vocale	39

Augmenter la capacité de votre système téléphonique39

Messages affichés à l'écran.....40

Questions fréquemment demandées42

Mode ECO46

Entretien général du produit46

FCC, Règlements de la FCC, de l'ACTA et d'Industrie Canada47

Garantie limitée49

Spécifications techniques.....51

Inclus dans l'emballage

L'emballage de votre téléphone comporte les articles suivants. Conservez votre facture d'achat ainsi que le matériel d'emballage pour le cas où vous auriez à retourner cet appareil pour une réparation sous garantie.

REMARQUE

Pour acheter des piles ou des adaptateurs de rechange, visitez notre site Web au www.vtechcanada.com ou composez le **1-800-267-7377**.

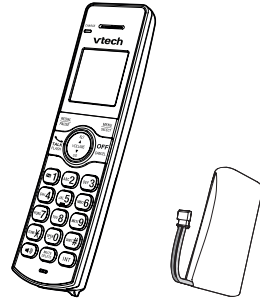

- 1 ensemble pour le CS6949
- 2 ensembles pour le CS6949-2
- 3 ensembles pour le CS6949-3

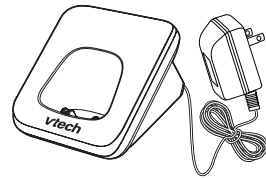

- 1 ensemble pour le CS6949
- 2 ensembles pour le CS6949-2
- 3 ensembles pour le CS6949-3

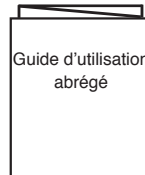

Survol

Survol du combiné

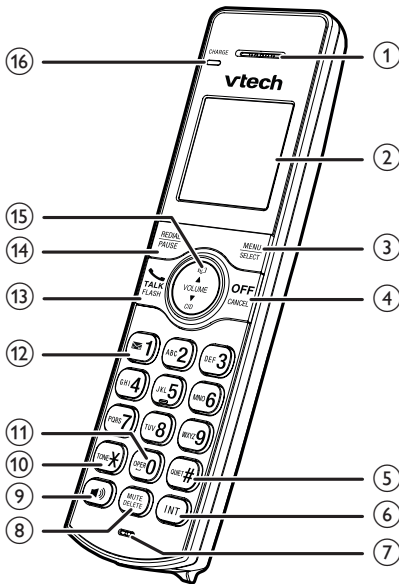

1 – Écouteur du combiné

2 – Affichage ACL

3 – MENU/SELECT

- Permet d'afficher le menu.
- Dans un menu, appuyez pour sélectionner une option ou sauvegarder une entrée ou un réglage.

4 – OFF/CANCEL

- Permet de raccrocher un appel.
- Mettre temporairement en sourdine la sonnerie pendant que le combiné sonne.
- Maintenez enfoncée pour effacer le voyant d'appel manqué lorsque le téléphone n'est pas en cours d'utilisation.

- Appuyez pour retourner au menu précédent; ou maintenir enfoncé pour retourner en mode de veille, sans faire de changements.

5 – QUIET#

- Maintenez enfoncé pour régler et activer le mode silencieux, ou le mettre hors fonction.
- Appuyez successivement pour afficher les autres options de composition pendant la révision du répertoire de l'afficheur.

6 – INT

- Appuyez pour faire un appel interphone ou un transfert d'appel (pour les systèmes à combinés multiples seulement).

7 – Microphone

8 – MUTE/DELETE

- Permet de mettre le microphone en sourdine pendant un appel.
- Permet d'effacer des chiffres ou des caractères pendant l'utilisation des touches de composition.
- Mettre temporairement la sonnerie en sourdine lorsque le combiné sonne.

9 –

- Permet de faire ou répondre à un appel à l'aide du haut-parleur lins libres du combiné.
- Pendant un appel, appuyez pour commuter entre le haut-parleur mains libres et le combiné.

10 –

- Lorsqu'en mode de composition à impulsions, commuter temporairement au mode à tonalité pendant un appel.

11 – 0

- Appuyez pour ajouter un espace pendant la saisie de noms.

12 – 1

- Appuyez successivement pour ajouter ou retirer un 1 devant l'entrée du répertoire de l'afficheur avant composer ou de sauvegarder dans le répertoire.
- Maintenez enfoncé pour régler ou votre numéro d'accès à la messagerie vocale.

13 – TALK/FLASH

- Permet de faire ou répondre à un appel.
- Répondre à un appel entrant lorsque vous recevez une alerte d'appel en attente.

14 – REDIAL/PAUSE

- Appuyez successivement pour réviser la liste de recomposition.
- Maintenez enfoncé pour insérer une pause dans la séquence de composition pendant la saisie d'un numéro.

15 – / VOLUME /

- Permet de réviser le répertoire lorsque le combiné n'est pas en cours d'utilisation.
- Permet d'augmenter le volume d'écoute pendant un appel.
- Permet de défiler vers le haut dans un menu, dans le répertoire, le répertoire de l'afficheur, la liste d'appels bloqués ou la liste de recomposition.

- Permet de déplacer le curseur vers la droite pendant la saisie de numéros ou de noms.

VOLUME / / CID

- Permet de réviser le répertoire de l'afficheur lorsque le combiné n'est pas en cours d'utilisation.
- Permet de diminuer le volume d'écoute pendant un appel.
- Permet de défiler vers le bas dans un menu, le répertoire, le répertoire de l'afficheur, la liste d'appels bloqués ou la liste de recomposition.
- Permet de déplacer le curseur vers la gauche pendant la saisie de numéros ou de noms. Lorsque le combiné n'est pas en cours d'utilisation.

16 – Voyant de CHARGE

- Allumé lorsque le combiné se recharge.

Survol du socle

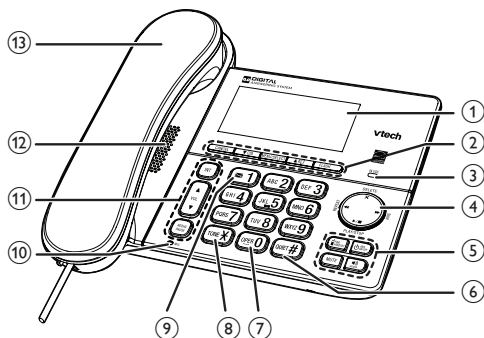

1 – Affichage ACL

2 – PLONGEON

- Permet de répondre à un appel entrant lorsque vous recevez une alerte d'appel en attente.



- Permet de réviser le répertoire téléphonique lorsque le téléphone n'est pas en cours d'utilisation.
- Permet de défiler vers le haut dans un menu, ou dans le répertoire téléphonique, le répertoire de l'afficheur ou la liste de recomposition.
- Permet de déplacer le curseur vers la droite pendant la saisie des numéros ou des noms.

MENU/SELECT

- Permet d'afficher le menu.
- Dans un menu, appuyez pour sélectionner une option, ou sauvegarder une entrée ou un réglage.



- Permet de réviser le répertoire de l'afficheur lorsque le téléphone n'est pas en cours d'utilisation.
- Permet de défiler vers le bas dans un menu, dans le répertoire de l'afficheur, le répertoire de l'afficheur, ou la liste de recomposition.
- Permet de déplacer le curseur vers la gauche pendant la saisie de numéros ou de noms.

CANCEL

- Permet de retourner au menu précédent ou au mode de veille sans faire de changements.
- Maintenez enfoncé pour effacer le voyant d'appel manqué lorsque le téléphone n'est pas en cours d'utilisation.
- Lorsque le téléphone sonne, appuyez pour mettre le socle temporairement en sourdine.

3 – Voyant IN USE

- Allumé lorsque le téléphone est en cours d'utilisation, ou lorsque le répondeur répond à un appel.
- Allumé lorsqu'un combiné est en cours d'initialisation.
- Clignote lorsque vous recevez un appel.
- Clinote lorsque l'initialisation du combiné est annulée.
- Clignote lorsqu'un autre téléphone sur la même ligne est en cours d'utilisation.

4 – ►/■PLAY/STOP

- Appuyez pour commencer et arrêter la lecture des messages.
- Clignote lorsque vous avez des nouveaux messages ou des nouveaux mémos dans la mémoire du répondeur.

X/DELETE

- Appuyez pour effacer le message ou le message d'annonce en cours de lecture.
- Pendant la révision de la liste de recomposition, du répertoire téléphonique ou du répertoire de l'afficheur, permet d'effacer une entrée en particulier.
- Pendant la saisie de noms ou de numéros, appuyez pour effacer un caractère ou un chiffre.

◀◀REPEAT

- Appuyez une fois pour répéter le message en cours de lecture.
- Appuyez deux fois pour écouter le message précédent.
▶▶ SKIP
- Appuyez pour sauter au message suivant.

5 – MUTE

- Permet de mettre le microphone en sourdine pendant un appel.

- Permet de mettre la sonnerie du socle temporairement en sourdine pendant que le téléphone sonne.

📞 FIND HANDSET

- Appuyez sur cette touche pour envoyer un télé-signal à tous les combinés lorsque le téléphone n'est pas en cours d'utilisation.

🔊 MANS ON/OFF

- Appuyez sur cette touche pour mettre le répondeur intégré en ou hors fonction.

🔊 SPEAKER

- Appuyez pour faire un appel, répondre à un appel ou terminer un appel.
- Pendant un appel, appuyez pour commuter entre le combiné à cordon et le haut-parleur mains libres du socle.

6 – QUIET#

- Maintenez enfoncé pour activer ou désactiver le mode silencieux, ou le mettre hors fonction.
- Appuyez successivement pour afficher les autres options de composition pendant la révision d'une entrée du répertoire de l'afficheur.

7 – OPER 0

- Appuyez pour ajouter un espace pendant l'édition du texte.

8 – TONE ✕

- Permet de commuter à la tonalité temporaire pendant un appel.

9 – 1

- Pendant la révision d'une entrée du répertoire de l'afficheur, appuyez successivement pour ajouter un 1 devant le numéro avant la composition ou la sauvegarde dans le répertoire téléphonique.

- Maintenez enfoncé pour programmer ou composer le numéro d'accès à la messagerie vocale.

10 – Microphone

11 – INT

- Appuyez sur cette touche pour initier ou répondre à un appel interphone, ou transférer un appel.

▼ VOL ▲

- Permet de régler le volume d'écoute.
- Permet de régler le volume de la sonnerie du socle.

REDIAL/PAUSE

- Permet de réviser la liste de recomposition.
- Appuyez successivement pour visionner les 10 derniers numéros composés.
- Maintenez enfoncé pour insérer une pause dans la séquence de composition ou la saisie des numéros.

12 – Haut-parleur mains libres

13 – Combiné à cordon



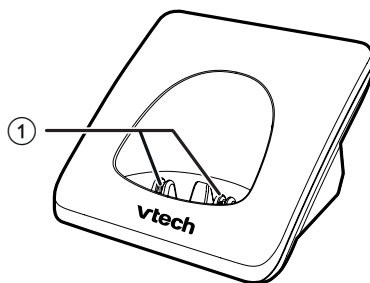



Survol du chargeur





1 – Borne de recharge

Survol des icônes affichées

Icônes affichées sur le combiné

	L'icône de la pile clignote lorsque la pile est faible et doit être rechargée.
	L'icône de la pile s'anime lorsque la pile se recharge.
	L'icône de la pile devient pleine lorsque la pile est pleinement chargée.
	La sonnerie du combiné est hors fonction.
	Vous avez des messages dans la boîte vocale de votre fournisseur de services téléphoniques.
	Le numéro du message en cours de lecture et le nombre d'anciens/nouveaux messages enregistrés.
ANS ON	Le répondeur est en fonction.
ECO	Le mode ECO s'active automatiquement afin de réduire la consommation d'énergie lorsque le combiné est à portée du socle.
NEW	Des entrées se trouvent dans le répertoire de l'afficheur.

Icônes affichées sur le socle

	La sonnerie du combiné est hors fonction.
	Vous avez des messages dans la boîte vocale de votre fournisseur de services téléphoniques.
NEW	Des entrées se trouvent dans le répertoire de l'afficheur.
	<ul style="list-style-type: none"> Le nombre total de messages enregistrés lorsque le socle n'est pas en cours d'utilisation. Le numéro du message en cours de lecture.

Survol des voyants du combiné et du socle

Voyants du combiné

	Allumé lorsque le haut-parleur du combiné est en cours d'utilisation.
CHARGE	Allumé lorsque le combiné se recharge sur le socle ou le chargeur du combiné.

Voyants du socle

IN USE	<ul style="list-style-type: none">• Allumé lorsque la ligne téléphonique est en cours d'utilisation.• Allumé lorsque vous initialisez un combiné.• Clignote rapidement lorsque vous recevez un appel.• Clignote lorsqu'un autre téléphone partageant la même ligne est en cours d'utilisation.• Clignote lorsque vous annulez l'initialisation des combinés.
🔌 ANS ON/OFF	Allumé lorsque le répondeur est en fonction.
🔊/SPEAKER	Allumé lorsque le haut-parleur mains libres du socle est en fonction.
▶/■ PLAY/STOP	Clignote lorsque vous avez un nouveau message ou mémo dans la mémoire du répondeur.
MUTE	Allumé lorsque la sourdine est activée.

Branchement

Vous pouvez utiliser le socle en position sur un bureau ou fixé au mur.

REMARQUES

- N'utilisez que les adaptateurs inclus.
- Assurez-vous que les prises de courant ne sont pas contrôlées par un interrupteur.
- Les adaptateurs ont été conçus pour être branchés en position verticale ou dans une prise de courant dans le plancher, sous la table ou sous l'armoire. Les fiches de cette prise ne sont pas conçues pour tenir en place lorsque branchées à une prise au plafond, sous la table, ou sous l'armoire.

CONSEIL

- Si vous êtes abonné à la ligne d'accès numérique (DSL) pour le service Internet haute vitesse à travers la ligne téléphonique, vous devrez brancher votre fil téléphonique à un **filtre DSL**. Vous devrez ensuite brancher le filtre DSL à la prise téléphonique modulaire. Le filtre est disponible auprès de votre fournisseur de services DSL pour plus de détails en rapport avec les filtres DSL.

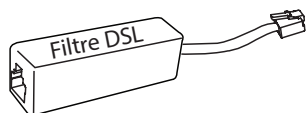

Branchement du socle

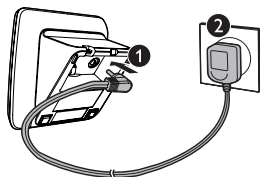
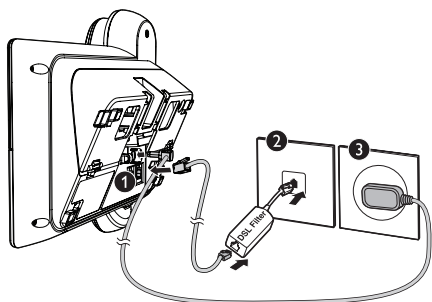

Branchement du chargeur

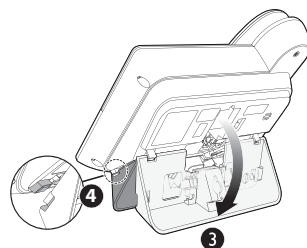
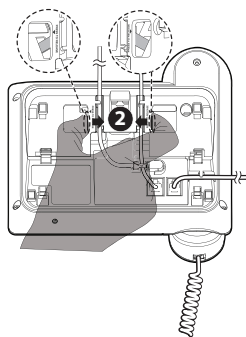
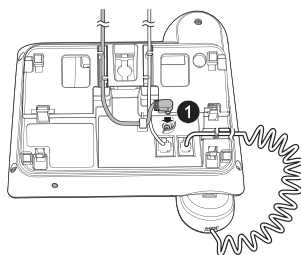

Fixation du socle

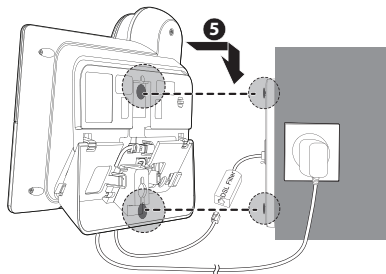

Installation de la pile

Installez la pile tel que démontré ci-dessous.

REMARQUES

- Utilisez la pile incluse.
- Rechargez la pile incluse avec ce produit uniquement en respectant les instructions et les limites du guide d'utilisation.
- Si le combiné ne doit pas être utilisé pendant une période prolongée, débranchez et retirez la pile afin d'éviter les fuites.

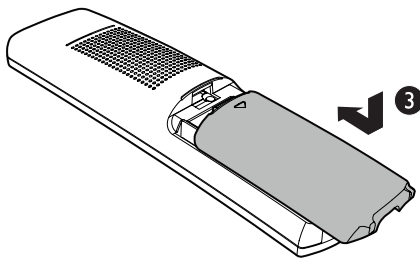
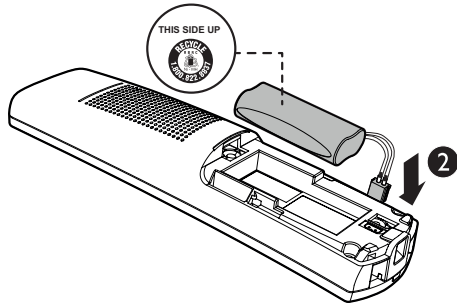
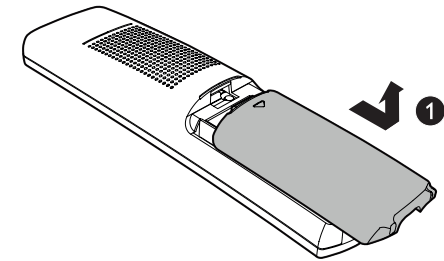

Vérifier le niveau de la pile

Après avoir installé la pile, vérifiez le niveau de la pile à l'écran du combiné.

- Si l'icône de la pile est , ou , allez ensuite à la section **Avant l'utilisation** pour régler la date et l'heure et le répondeur par l'entremise du guide vocal.
- Si l'écran est vide, ou si l'icône clignote, la pile devra être rechargée. Allez à la section **Recharge de la pile** avant d'effectuer un autre réglage ou d'effectuer une autre opération.

Recharge de la pile

Déposez le combiné sur le chargeur pour le recharger.

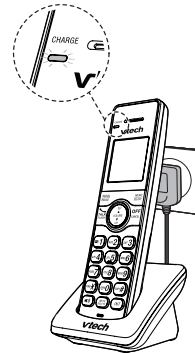

Lorsque vous avez installé la pile, l'affichage ACL indiquera le statut de la pile (voir le tableau ci-dessous).

Voyants de la pile	Statut de la pile	Action
L'écran est vide ou affiche Mettez sur chargeur et l'icône clignote.	La pile n'est pas rechargée ou la pile n'est pas suffisamment chargée. Le combiné ne peut être utilisé.	Rechargez sans interruption (au moins trente minutes).
L'écran affiche Pile faible et l'icône clignote.	La pile est suffisamment chargée afin de permettre une brève utilisation.	Rechargez sans interruption (au moins trente minutes).

L'écran affiche COMBINÉ X.	La pile est chargée.	Pour maintenir la pile chargée, déposez le combiné sur le socle ou le chargeur entre chaque utilisation.
-----------------------------------	----------------------	--

Avant l'utilisation

Après avoir installé votre téléphone ou lorsque l'alimentation est rétablie suite à une panne de courant et que la pile est épuisée, le combiné vous invitera à régler la date et l'heure et le répondeur par l'entremise du guide vocal.

Réglage de la date et de l'heure

REMARQUE

- Assurez-vous de régler la date et l'heure ainsi que l'année correctement; sinon, le répondeur ne pourra annoncer la bonne journée de la semaine pour l'horodatage de vos messages enregistrés.

- Utilisez les touches de composition (0-9) pour entrer le mois (MM), la date (DD) et l'année (YY). Puis appuyez sur **SELECT**.
- Utilisez les touches de composition (0-9) pour entrer les heures (HH) et les minutes (MM). Puis, appuyez sur ▼ ou ▲ pour choisir **AM** ou **PM**.
- Appuyez sur **SELECT** pour sauvegarder.

Après le réglage de la date et de l'heure, l'écran affichera **Guide vocale pr...** et **Rég. répondeur?** alternativement.

Réglage du répondeur à l'aide du guide vocal

Cette fonction vous aide à effectuer les réglages de base du répondeur. Vous pouvez procéder tel qu'indiqué au guide vocal afin d'enregistrer votre propre message d'annonce, régler le nombre de sonneries et la tonalité d'alerte de message.

- Appuyez sur **SELECT** pour initier le réglage du répondeur à l'aide du guide vocal. Vous entendrez un guide vocal "Allo! Ce guide vocal vous aidera à effectuer les réglages de base de votre répondeur."

Lorsque la pile est pleinement chargée, vous pourrez vous attendre au niveau de performance suivant:

Fonctionnement	Durée de fonctionnement
Lorsque le combiné est en cours d'utilisation (conversation*)	Sept heures
En mode du haut-parleur mains libres (conversation*)	Trois heures et demie
Lorsque le combiné n'est pas en cours d'utilisation (attente**)	Cinq jours

* La durée de fonctionnement varie selon l'utilisation actuelle et l'âge de la pile.

** Le combiné n'est pas en cours de recharge ou en cours d'utilisation.

REMARQUES

- Déposez le combiné sur le chargeur outrepassera le réglage de la date et de l'heure et du guide vocal.
- Pour une performance optimale, conservez le combiné sur le socle lorsqu'il n'est pas en cours d'utilisation.
- La pile est pleinement chargée après 11 heures de recharge continue.
- Si vous déposez le combiné sur le chargeur sans installer la pile, l'écran affichera **AUCUNE PILE**.

Pour régler manuellement la date et l'heure et le répondeur, veuillez consulter les sections **Réglez les paramètres de votre téléphone** et **Réglage de votre répondeur intégré**. Pour initier manuellement le guide vocal, consultez la section **Guide vocal** sous la section **Réglage de votre répondeur intégré**.

2. Effectuez les réglages de votre répondeur en entrant les chiffres désignés tel qu'indiqué dans le guide vocal.

Vérifier la tonalité

Appuyez sur . Si vous entendez la tonalité, l'installation aura été effectuée avec succès.

Si vous n'entendez pas la tonalité :

- Assurez-vous que les procédures d'installation décrites ci-dessus sont effectuées correctement.
- Si vous êtes abonné aux services téléphoniques par câble ou VoIP, contactez votre fournisseur de services, branchez le fil téléphonique dans le modem/routeur/adaptateur de terminal fourni par votre fournisseur de services par câble/ VoIP. Contactez votre fournisseur de services téléphoniques par câble/ VoIP si vous avez de la difficulté avec l'installation.

Portée de fonctionnement

Ce téléphone sans fil utilise la capacité de puissance maximale permise par la Commission fédérale des communications (FCC). Malgré ceci, ce combiné et ce socle téléphonique ne peuvent communiquer que sur une portée de fréquences restreinte - qui peut varier selon l'emplacement du socle et du combiné, les conditions météorologiques et la disposition des pièces de votre maison ou votre bureau.

Lorsque le combiné est hors de portée, celui-ci affichera alternativement **Hors de portée** ou **aucune alim. au socle**.

S'il y a un appel pendant que le combiné est hors de portée, celui-ci peut ne pas sonner ou s'il sonne, l'appel peut ne pas se connecter en appuyant sur .

Rapprochez-vous du socle et appuyez sur  to pour répondre à l'appel. Si le combiné se déplace hors de portée pendant une conversation, ceci pourrait causer des interférences. Pour améliorer la réception, rapprochez-vous du socle.

Réglage des paramètres de votre téléphone

Utilisation du menu du téléphone

1. Appuyez sur **MENU** lorsque le téléphone n'est pas en cours d'utilisation.
2. Appuyez sur ▼ ou ▲ jusqu'à ce que l'écran affiche l'option désirée du menu.
3. Appuyez sur **SELECT** pour accéder à ce menu.
 - Pour retourner au menu précédent, appuyez sur **CANCEL** du téléphone.
 - Pour retourner en mode de veille, maintenez enfoncé **CANCEL** du téléphone.

Réglage du langage

Réglage du langage. Le langage de l'écran ACL est pré-réglé à l'anglais. Vous pouvez sélectionner l'anglais, le français ou l'espagnol à utiliser pour tous les écrans.

1. Appuyez sur **MENU** lorsque le téléphone n'est pas en cours d'utilisation.
2. Appuyez sur ▼ ou ▲ pour choisir **Réglages**, et appuyez sur **SELECT**.
3. Appuyez sur **SELECT** pour choisir **Langage ACL**.
4. Appuyez sur ▼ ou ▲ pour choisir **English, Français** ou **Español**, et appuyez sur **SELECT**. L'écran

retournera au menu précédent.
Vous entendrez une tonalité de confirmation.

REMARQUE

Si vous changez le langage de l'affichage ACL à l'anglais ou à l'espagnol par erreur, vous pourrez le réinitialiser au français en appuyant sur **MENU** et en entrant ***364#**.

Réglage de la date et de l'heure

REMARQUE

- Assurez-vous de régler la date et l'heure ainsi que l'année correctement; sinon, le répondeur ne pourra annoncer la bonne journée de la semaine pour l'horodatage des messages enregistrés.
- Appuyez sur **MENU** lorsque le téléphone n'est pas en cours d'utilisation.
 - Appuyez sur ▼ ou ▲ pour choisir **Rég. date/heure**, et appuyez sur **SELECT**.
 - Utilisez les touches de composition (**0-9**) pour entrer le mois (**MM**), la date (**DD**) et l'année (**YY**). Puis appuyez sur **SELECT**.
 - Utilisez les touches de composition (**0-9**) pour entrer l'heure (**HH**) et les minutes (**MM**). Puis appuyez sur ▼ ou ▲ pour choisir **AM** ou **PM**.
 - Appuyez sur **SELECT** pour sauvegarder. L'écran retournera au menu précédent. Vous entendrez une tonalité de confirmation.

Indicatif régional domestique

Si vous composez les appels locaux à l'aide de sept touches seulement (l'indicatif régional n'est pas nécessaire), vous pouvez programmer votre indicatif régional domestique de manière à ce que lorsque vous recevez des appels provenant de votre indicatif régional local, le numéro sera automatiquement sauvegardé dans le répertoire de l'afficheur sans l'indicatif régional.

- Appuyez sur **MENU** lorsque le téléphone n'est pas en cours d'utilisation.
- Appuyez sur ▼ ou ▲ pour choisir **Réglages**, et appuyez sur **SELECT**.
- Appuyez sur ▼ ou ▲ pour choisir **Ind rég domes**, et appuyez sur **SELECT**.
- Utilisez les touches de composition pour entrer l'indicatif régional domestique à trois chiffres.
 - Appuyez sur **DELETE** du combiné ou **X/DELETE** du téléphone pour effacer un chiffre.
 - Maintenez enfoncé **DELETE** du combiné ou effacer tous les chiffres.
- Appuyez sur **SELECT** pour sauvegarder votre sélection. L'écran retournera au menu précédent. Vous entendrez une tonalité de confirmation.

REMARQUE

- Si plus tard, votre fournisseur de services nécessite que vous utilisiez l'indicatif régional domestique pour les appels locaux, ou si vous déménagez dans un endroit qui le requière, effacez l'indicatif régional que vous avez déjà programmé, en procédant tel que décrit ci-dessus. Après avoir effacé l'indicatif régional domestique, **_ _ _** apparaîtra à l'affichage.

Mode de composition

Le mode de composition est pré réglé au mode de composition Touch-Tone. Si vous êtes abonné au mode de composition à impulsions, vous devrez changer au mode de composition à impulsions avant d'utiliser le téléphone pour faire un appel.

1. Appuyez sur **MENU** lorsque le téléphone n'est pas en cours d'utilisation.
2. Appuyez sur ▼ ou ▲ pour choisir **Réglages**, et appuyez sur **SELECT**.
3. Appuyez sur ▼ ou ▲ pour choisir **Type compo**, et appuyez sur **SELECT**.
4. Appuyez sur ▼ ou ▲ pour choisir **Touch-Tone** ou **Impulsions**.
5. Appuyez **SELECT** pour sauvegarder votre sélection. Vous entendez une tonalité de confirmation.

Composition à tonalité temporaire

Si vous êtes abonné au mode de composition à impulsions, vous pourrez changer temporairement le mode de composition à impulsions au mode Touch-Tone pendant un appel. Ceci est utile lorsque vous devez accéder aux services bancaires par téléphone ou aux services interurbains.

1. Pendant un appel, appuyez sur **TONE X**.
2. Utilisez les touches de composition pour entrer le numéro que vous désirez composer. Le téléphone enverra des tonalités Touch-Tone. Il retournera automatiquement au mode de composition à impulsions après l'appel.

Fonctionnement du téléphone

Panneau des touches du socle :

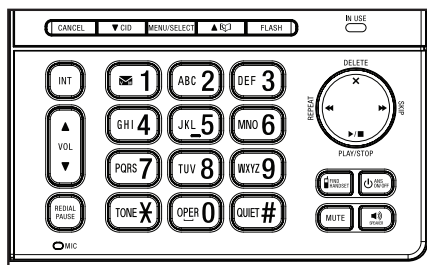

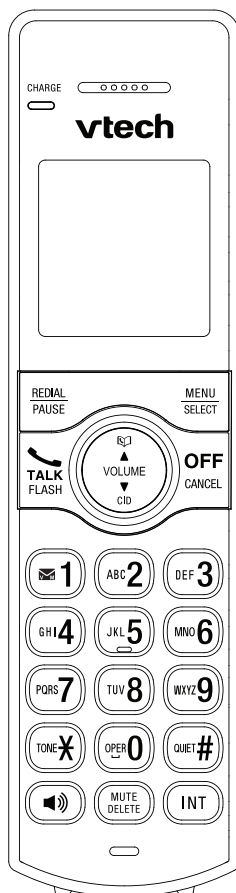

Panneau des touches du combiné :



Faire un appel

À l'aide d'un combiné sans fil :

1. Appuyez sur  ou  du combiné.
2. Lorsque vous entendez la tonalité, composez le numéro.

À l'aide du socle :



1. Soulevez le combiné à cordon ou appuyez sur /SPEAKER.
2. Lorsque vous entendez la tonalité, composez le numéro.

REMARQUES

- Le combiné affichera la durée écoulée de (en heures, minutes et secondes).
- Pendant la saisie de numéros, maintenez enfoncée la touche **PAUSE** pour insérer une pause dans la séquence de composition (un p apparaîtra).

Précomposer un appel

À l'aide du combiné sans fil :

1. Entrez le numéro de téléphone.
 - Appuyez sur **DELETE** ou **CANCEL** pour faire des corrections.
2. Appuyez sur  ou  pour composer.

REMARQUES

- Le combiné affichera **App impossible** si la ligne téléphonique est en cours d'utilisation.
- Le combiné affichera le temps écoulé pendant la conversation (en heures, en minutes et en secondes).
- Maintenez enfoncé **PAUSE** pour insérer une pause dans la séquence de composition (un p apparaîtra).

À l'aide du socle :

1. Entrez le numéro de téléphone à l'aide des touches de composition (**0-9**).
 - Appuyez sur **X/DELETE** pour faire des corrections.



2. Soulevez le combiné à cordon, ou appuyez sur /SPEAKER pour composer.

REMARQUES

- Si vous précomposez un appel lorsque la ligne téléphonique est en cours d'utilisation, l'écran affichera **App impossible**.
- Maintenez enfoncé **PAUSE** pour insérer une pause dans la séquence de composition (un p apparaîtra).

Répondre à un appel

À l'aide d'un combiné sans fil :

- Appuyez sur , , ou n'importe quelle touche de composition (**0-9**, **QUIET#**, ou **tone X**) pour répondre.

À l'aide du socle :

- Soulevez le combiné à cordon ou appuyez sur /SPEAKER ou n'importe quelle touche de composition.

Terminer un appel

À l'aide d'un combiné sans fil :

- Appuyez sur **OFF** ou déposez le combiné sur le chargeur.

À l'aide du socle :

1. Lorsque vous utilisez le combiné à cordon, déposez-le sur le socle.
2. Lorsque vous utilisez le haut-parleur mains libres, appuyez sur /SPEAKER.

Haut-parleur mains libres

Haut-parleur mains libres du combiné :

Lorsque le combiné sans fil est en cours d'appel, appuyez sur  pour commuter au haut-parleur mains libres du combiné et l'écouteur du combiné.

Lorsque le haut-parleur mains libres est actif, le combiné affichera **H-p** et le voyant  s'allumera.

Haut-parleur mains libres du socle :

Lorsque le combiné à cordon est en cours d'appel, appuyez sur /SPEAKER pour permuter entre le haut-parleur mains libres du socle et le combiné à cordon.

Lorsque le haut-parleur mains libres est actif, le socle affichera **H-p** et le voyant /SPEAKER s'allumera.

Volume

Régler le volume d'écouteur sur le combiné sans fil :

- Pendant un appel, appuyez sur **▲/VOLUME** ou **▼/VOLUME**.

Régler le volume d'écoute sur le socle :

- Pendant un appel, appuyez sur **▼ VOL** ou **VOL ▲**.

REMARQUES

- Le volume du combiné et du haut-parleur mains libres est indépendant.
- Vous entendrez deux bips lorsque le volume atteint le niveau minimum ou maximum.

Sourdine



La fonction de sourdine vous permet d'entendre l'interlocuteur, mais il ne pourra vous entendre.

- Pendant un appel, appuyez sur **MUTE**. L'écran affichera **Sourdine** jusqu'à ce que la fonction de sourdine soit désactivée.
- Appuyez de nouveau sur **MUTE** pour reprendre la conversation. **Microphone E/F** apparaîtra brièvement à l'écran.



Joindre un appel en cours

Vous pourrez utiliser le socle et un combiné sans fil en tout temps pour un appel extérieur.

Joindre un appel à l'aide du combiné sans fil :

- Lorsqu'un combiné ou le socle est déjà en cours d'appel, appuyez sur  ou  d'un autre combiné pour joindre l'appel.
- Appuyez sur **OFF** ou déposez le combiné sur le chargeur pour quitter l'appel. L'appel se poursuivra jusqu'à ce que les deux dispositifs aient raccroché.

Joindre un appel sur le socle :

- Soulevez le combiné à cordon ou appuyez sur /SPEAKER.
- Déposez le combiné à cordon sur le socle, ou appuyez sur /SPEAKER pour quitter l'appel. L'appel se poursuivra jusqu'à ce que les deux dispositifs aient raccroché.

Appel en attente

Lorsque vous êtes abonné au service de l'appel en attente auprès de votre fournisseur de services téléphoniques, vous entendrez une tonalité d'alerte si vous recevez un appel pendant que vous êtes en cours d'appel.

- Appuyez sur **FLASH** pour mettre l'appel en cours en attente et répondre au nouvel appel.
- Appuyez sur **FLASH** en tout temps pour permuter entre les appels.

Si vous êtes abonné au service de l'afficheur, vous verrez également le nom et le numéro de téléphone de l'appelant pour l'appel en attente.

Si peut être nécessaire de changer de services téléphoniques pour vous prévaloir de cette fonction. Contactez votre fournisseur de services téléphoniques dans les cas suivants :

- Vous êtes abonné au service de l'afficheur et de l'afficheur de l'appel en attente, mais en tant que services individuels (vous pourriez avoir à combiner ces services);
- Si vous êtes abonné au service de l'afficheur ou au service de l'appel en attente, ou
- Vous n'êtes pas abonné au service de l'appel en attente ou de l'afficheur.

Des frais sont associés aux services de l'afficheur, ces services peuvent ne pas être disponibles dans toutes les régions.

Composition à la chaîne

Utilisez cette fonction afin d'initier une séquence de composition à partir des numéros de téléphone du répertoire, du répertoire de l'afficheur ou de la liste de recomposition pendant un appel.

La composition à la chaîne peut être utile lorsque vous désirez accéder aux numéros (tels que des numéros de comptes bancaires, ou des numéros d'accès) du répertoire, de la liste de recomposition ou de la liste de recomposition.

Accéder à un numéro du répertoire téléphonique pendant un appel :

1. Appuyez sur **MENU**.
2. Appuyez sur **SELECT** pour sélectionner **Répertoire**.
3. Appuyez sur ▼ ou ▲ pour défiler jusqu'à l'entrée désirée.
4. Appuyez sur **SELECT** pour composer le numéro affiché.

Accéder à un numéro du répertoire de l'afficheur pendant un appel :

1. Appuyez sur **MENU**.
2. Appuyez sur ▼ ou ▲ pour choisir **Rep afficheur**, et appuyez sur **SELECT**.
3. Appuyez sur ▼ ou ▲ pour défiler jusqu'à l'entrée désirée.
4. Appuyez sur **SELECT** pour composer le numéro affiché.

Accéder à un numéro de la liste de recomposition pendant un appel :

1. Appuyez sur **REDIAL** pour accéder à la liste de recomposition.
2. Appuyez successivement sur ▼, ▲, ou **REDIAL** pour défiler jusqu'à l'entrée désirée.
3. Appuyez sur **SELECT** pour composer le numéro affiché.

Recherche du combiné

Cette fonction vous aide à retrouver tous les combinés du système.



Initier un télé-signal :

- Appuyez sur /FIND HANDSET du socle. Tous les combinés en veille afficheront **** Télé-signal ****.

Terminer un télé-signal :

- Appuyez de nouveau sur /FIND HANDSET du socle.

-OU-

- Appuyez sur , **OFF**,  ou sur n'importe quelle touche de composition (**0-9**, **QUIET#**, ou **TONE-X**) du combiné.

-OU-

- Déposez le combiné sur le chargeur.

REMARQUES

- Appuyez sur **MUTE** pour mettre la sonnerie d'un combiné temporairement en sourdine. La tonalité de télé-signal continuera sur l'autre combiné.
- Ne pas maintenir enfoncé la touche **▼/FIND HANDSET** pendant plus de quatre secondes. Ceci pourrait annuler l'initialisation. Si le combiné affiche **Enreg. combiné...** et **...voir guide**, consultez la section **Questions fréquemment demandées** pour initialiser le combiné au socle à nouveau.

Liste de recomposition

Chaque combiné peut conserver jusqu'à dix numéros composés en derniers (d'un maximum de trente chiffres chacun). Lorsque dix entrées sont déjà entrées, la plus ancienne sera remplacée par la nouvelle entrée.

Réviser une entrée de la liste de recomposition

1. Appuyez sur **REDIAL** pour accéder à la liste de recomposition.
2. Appuyez successivement sur **▼**, **▲**, ou **REDIAL** pour défiler jusqu'à ce que l'entrée désirée apparaisse.

REMARQUE

- Vous entendrez un double bip lorsque vous atteindrez le début ou la fin de la liste de recomposition.

Composer un entrée de la liste de recomposition

Utilisation d'un combiné sans fil :

1. Appuyez sur **REDIAL** pour accéder à la liste de recomposition.
2. Appuyez successivement sur **▼**, **▲**, ou **REDIAL** pour défiler jusqu'à ce que l'entrée désirée apparaisse.
3. Appuyez sur **TALK** ou **📞** pour composer.

-OU-

1. Appuyez sur **TALK** or **📞** prendre l'appel.
2. Appuyez sur **REDIAL** pour accéder à la liste de recomposition.
3. Appuyez successivement sur **▼**, **▲**, ou **REDIAL** pour défiler jusqu'à ce que l'entrée désirée apparaisse.
4. Appuyez sur **SELECT** pour composer le numéro affiché.

À l'aide du socle :

1. Appuyez sur **REDIAL** pour accéder à la liste de recomposition.
2. Appuyez successivement sur **▼**, **▲**, ou **REDIAL** pour défiler jusqu'à ce que l'entrée désirée apparaisse.
3. Lorsque l'entrée désirée apparaît, soulevez le combiné à cordon ou appuyez sur **📞/SPEAKER** pour composer.

-OU-

1. Soulevez le combiné à cordon ou appuyez sur **📞/SPEAKER** lorsque le téléphone n'est pas en cours d'utilisation.
2. Appuyez sur **REDIAL**.
3. Appuyez successivement sur **▼**, **▲**, ou **REDIAL** pour défiler.
4. Lorsque l'entrée désirée apparaît, appuyez sur **SELECT** pour la composer.

Effacer une entrée de la liste de recomposition



1. Appuyez sur **REDIAL** pour accéder à la liste de recomposition.
2. Appuyez successivement sur **▼**, **▲**, ou **REDIAL** pour défiler jusqu'à ce que l'entrée désirée apparaisse.
3. Lorsque le numéro désiré sera à l'écran, appuyez sur **DELETE** du combiné ou **X/DELETE** du socle.

Utilisation à combinés multiples

Interphone

Utilisez la fonction d'interphone pour converser entre le socle et un combiné sans fil ou deux combinés sans fil. Votre socle supporte jusqu'à cinq combinés. Vous pouvez acheter des combinés supplémentaires (**CS6909**) pour ce socle.

Initier un appel interphone sur un combiné sans fil :

1. Appuyez sur **INT** de votre combiné lorsque celui-ci n'est pas en cours d'utilisation.
 - Si vous n'avez qu'un combiné, le socle affichera **Appelle socle**. Le socle sonnera et affichera **Comb 1 appelle**.
 - Si vous avez deux combinés ou plus, votre combiné affichera **Interphone à:**. Appuyez sur **7** pour le socle ou sur **1-5** pour le **COMBINÉ 1** au **COMBINÉ 5**. Votre combiné affichera **Appelle comb X/Appelle socle**. Le combiné destinataire sonnera et affichera **Comb 1 appelle**.
2. Pour répondre à l'appel interphone, appuyez sur , , **INT** ou n'importe quelle touche de composition (**0-9**, **QUIET#** ou **TOINE X**) sur le combiné destinataire. Les deux combinés afficheront **Interphone**.

-OU-

Pour répondre à l'appel interphone sur le socle, appuyez sur , **SPEAKER**, **INT**, ou n'importe quelle touche de composition, ou soulevez le combiné à cordon. Les deux dispositifs afficheront maintenant **Interphone**.

3. Pour terminer l'appel interphone sur un combiné ou l'autre, l'un des interlocuteurs devra appuyer sur **OFF**, ou déposer le combiné sur le chargeur.

-OU-

Pour terminer l'appel interphone sur le socle, appuyez sur **INT** ou  **SPEAKER** lorsque vous utilisez le haut-parleur mains libres du socle, ou déposez le combiné à cordon sur le socle.



REMARQUES

- Pour annuler l'appel interphone avant qu'il soit répondu, appuyez sur **OFF** ou **INT**.
- Appuyez sur **OFF** ou **MUTE** du combiné sans fil ou **CANCEL** ou **MUTE** du socle pour mettre la sonnerie de l'interphone temporairement en sourdine.
- Si le combiné destinataire ne répond pas à l'intérieur de cent secondes, s'il est en cours d'appel, hors de portée ou non alimenté, **App impossible** apparaîtra il retournera en mode de veille.
- Si vous avez un appel entrant sur le combiné original, **Appelle comb X** apparaîtra. La demande d'interphone sera interrompue et **Appel entrant** apparaîtra.
- Vous pouvez utiliser quatre combinés pour deux paires d'appel interphone, utilisez le cinquième combiné pour un appel extérieur.
- Si le socle est en cours d'appel ou ne répond pas à l'intérieur de cent secondes, votre combiné affichera **App impossible** et retournera en mode de veille.

Initier un appel interphone sur le socle :

1. Appuyez sur **INT** du socle lorsqu'il n'est pas en cours d'utilisation.
 - Si vous n'avez qu'un combiné, le socle affichera **Appelle comb 1**. Le combiné sonnera et affichera **Socle appelle**.

- Si vous avez deux combinés ou plus, le socle affichera **Interphone à :**. Appuyez sur **1-5** pour le **COMBINÉ 1** à **COMBINÉ 5**. Le socle affichera **Appelle comb X**. Le combiné destinataire sonnera et affichera **Socle appelle**.

2. Pour répondre à l'appel interphone sur le combiné destinataire, appuyez sur , **INT**,  ou n'importe quelle touche de composition. Les deux dispositifs afficheront **Interphone**.

3. Pour terminer l'appel interphone sur le socle, appuyez sur **INT**, ou sur  **SPEAKER**. Lorsque vous utilisez le haut-parleur mains libres du socle, déposez le combiné sur le socle.

-OU-

Pour terminer un appel interphone sur le combiné destinataire, appuyez sur **OFF**, ou déposez le combiné sur le chargeur.



REMARQUES

- Si vous n'avez pas de combiné sans fil initialisé au socle, vous entendrez deux bips lorsque vous appuyez sur **INT** du socle.
- Vous pouvez annuler l'appel interphone avant qu'il soit répondu en appuyant sur **CANCEL** ou **INT**.
- Si le combiné destinataire n'est pas alimenté, est hors de portée, en cours d'appel, ou ne répond pas à l'intérieur de cent secondes, votre socle affichera **App impossible** et retournera en mode de veille.

Répondre à un appel entrant pendant un appel interphone

Lorsque vous recevez un appel extérieur pendant un appel interphone, vous entendrez une tonalité d'alerte.

- Appuyez sur  du combiné sans fil. L'appel interphone se terminera automatiquement.

- Appuyez sur  **/SPEAKER** du socle pour terminer l'appel interphone. Appuyez ensuite sur  **/SPEAKER** pour répondre à l'appel.
- Déposez le combiné sur le socle. Soulevez-le à nouveau pour répondre à l'appel

Transfert d'appel à l'aide de l'interphone



Utilisez la fonction d'interphone pour transférer un appel extérieur à un autre combiné du système.

Pour transférer un appel à l'aide d'un combiné sans fil :

1. Pendant un appel, appuyez sur **INT**.

- Si vous n'avez qu'un combiné, l'appel extérieur sera mis en attente et votre combiné affichera **Appelle socle**. Le socle sonnera et affichera **Comb 1 appelle**.
- Si vous avez deux combinés ou plus, votre combiné affichera **Interphone à :**. Appuyez sur **7** pour le socle ou **1-5** pour le **COMBINÉ 1** à **COMBINÉ 5**. L'appel extérieur sera mis en attente et votre combiné affichera **Appelle comb X/Appelle socle**.

Le combiné destinataire sonnera et l'écran affichera **Comb X appelle**.

2. Pour répondre à l'appel interphone sur le combiné destinataire, appuyez sur , , **INT** ou n'importe quelle touche de composition (**0-9**, **QUIET#**, ou **TONEX**). L'appel extérieur sera mis en attente et les deux combinés afficheront **Interphone**. Vous pouvez maintenant avoir une conversation en privé avec le combiné destinataire.

-OU-



Pour répondre à l'appel sur le socle, appuyez sur **INT**, /SPEAKER, sur n'importe quelle touche de composition ou soulevez le combiné à cordon. L'appel extérieur sera toujours en attente et les deux dispositifs afficheront **Interphone**. Vous pouvez maintenant avoir une conversation interphone en privé.

L'appel extérieur se poursuivra avec le combiné original.

Transférer un appel sur le socle :

1. Pendant un appel, appuyez sur **INT**.
 - Si vous n'avez qu'un combiné, l'appel extérieur sera mis en attente et le socle affichera **Appelle comb 1**. Le combiné sonnera et affichera **Socle appelle**.
 - Si vous avez deux combinés ou plus, le socle affichera **Interphone à:**. Appuyez sur **1-5** pour le **COMBINÉ 1** au **COMBINÉ 5**. L'appel extérieur sera mis en attente et le socle affichera **Appelle comb X**.

Le combiné destinataire sonnera et son écran affichera **Socle appelle**.

2. pour répondre à l'appel sur le combiné destinataire, appuyez sur , **INT**, , ou n'importe quelle touche de composition. L'appel extérieur sera toujours en attente et les deux dispositifs afficheront **Interphone**. Vous pourrez maintenant avoir une conversation interphone en privé.

REMARQUES

- Pour annuler l'appel interphone avant qu'il soit répondu, appuyez sur **OFF** ou **INT** de votre combiné.
- Si le combiné destinataire n'est pas alimenté, est hors de portée, en cours d'appel, ou ne répond pas à l'intérieur de cent secondes, votre socle affichera **App impossible** et retournera en mode de veille.

3. À partir de cet appel interphone, les options suivantes sont disponibles :
 - Vous pouvez laisser le combiné destinataire se joindre à vous en conversation à trois voies sur l'appel extérieur. Appuyez sur **SELECT** du socle.

REMARQUES

- Pour annuler l'appel interphone avant qu'il soit répondu, appuyez sur **OFF**,  ou **INT** sur votre combiné.
 - Si le combiné destinataire ne répond pas à l'intérieur de cent secondes, s'il est en cours d'utilisation, en cours d'appel ou hors de portée, le combiné original affichera **App impossible** et se reconnectera avec l'appel extérieur.
3. À partir de cet appel interphone, les options suivantes sont disponibles :
 - Vous pouvez laisser le combiné destinataire se joindre à vous en conversation à trois voies sur l'appel extérieur. Maintenez enfoncé INT du combiné original.
 - Vous pouvez transférer l'appel. Appuyez sur **OFF**, ou déposez le combiné sur le chargeur. Votre combiné affichera **Ligne utilisée**. Le combiné destinataire sera connecté à l'appel extérieur.
 - Vous pouvez appuyer sur **INT** pour permuter entre les appels extérieurs (**Appel extérieur** apparaîtra) et l'appel interphone (**Interphone** apparaîtra).
 - Le combiné destinataire peut terminer un appel interphone en appuyant sur **OFF**, en déposant le combiné sur le chargeur, ou en déposant le combiné à cordon sur le socle.

- Vous pourrez transférer l'appel. Appuyez sur **OFF**, ou déposez le combiné à cordon sur le socle. Les deux écrans afficheront **Interphone fin**. Le combiné destinataire sera connecté à l'appel extérieur.
- L'interlocuteur pourra appuyer sur **OFF** du combiné pour terminer l'appel interphone. Le socle sera toujours connecté à l'appel extérieur.

Répertoire téléphonique

Le répertoire peut conserver jusqu'à cinquante entrées, qui sont partagées par tous les combinés. Chaque entrée peut comporter un numéro de téléphone d'un maximum de trente chiffres, et un nom d'un maximum de quinze caractères.

Toute addition, suppression ou édition effectuées sur un combiné sera reflétée sur tous les combinés.

Si le numéro de téléphone du répertoire téléphonique excède quinze chiffres, un trait apparaîtra après le 14e chiffre et les chiffres supplémentaires commenceront avec un trait.

Ajouter une entrée dans le répertoire téléphonique

1. Entrez le numéro lorsque le téléphone n'est pas en cours d'utilisation. Appuyez sur **SELECT**, et allez à l'étape 5.
-OU-
Appuyez sur **MENU** lorsque le téléphone n'est pas en cours d'utilisation.
2. Appuyez sur ▼ ou ▲ pour choisir **Répertoire**, et appuyez sur **SELECT**.
3. Appuyez sur **SELECT** pour choisir **Aj nouv entrée**.





4. Lorsque **Enter numéro** est affiché, utilisez les touches numériques pour entrer un numéro (jusqu'à trente chiffres).
-OU-
Copier un numéro de la liste de recomposition en appuyant sur **REDIAL**. Ensuite, appuyez successivement sur ▼, ▲, ou **REDIAL** pour localiser le numéro. Appuyez sur **SELECT** pour copier le numéro.
5. Appuyez sur **SELECT** pour vous déplacer au nom.
6. Lorsque **Entrer nom** apparaît, utilisez les touches de composition pour entrer un nom (jusqu'à quinze caractères). Les pressions supplémentaires permettront d'afficher les autres caractères de cette touche. Le premier caractère de chaque mot sera en majuscule.
7. Appuyez sur **SELECT** pour sauvegarder. Vous entendrez une tonalité de confirmation et l'écran retournera au menu précédent.

Pendant la saisie des noms et des numéros, vous pourrez :







- Appuyez sur ▼ ou ▲ pour déplacer le curseur vers la gauche ou la droite.
- Appuyez sur **DELETE** du combiné ou **X/DELETE** du socle pour effacer un caractère.
- Maintenez enfoncé **DELETE** pour effacer tous les chiffres.
- Maintenez enfoncé **PAUSE** pour entrer une pause dans la séquence de composition (un **p** apparaîtra).
- Appuyez sur **0** pour ajouter un espace.

Révision des entrées du répertoire téléphonique

Les entrées sont triées dans l'ordre alphabétique.

1. Appuyez sur  lorsque le combiné sans fil n'est pas en cours d'utilisation, ou sur  du socle lorsque le socle n'est pas en cours d'utilisation. L'écran affichera la première entrée du répertoire téléphonique.
2. Appuyez sur  ou  pour défiler à travers le répertoire téléphonique ou utilisez les touches de composition pour rechercher un nom.

-OU-



1. Appuyez sur **MENU** lorsque le téléphone n'est pas en cours d'utilisation.
2. Appuyez sur  ou  pour choisir **Répertoire**, et appuyez sur **SELECT**.
3. Appuyez sur  ou  pour choisir **Réviser**, et appuyez sur **SELECT**.
4. L'écran affichera la première entrée du répertoire. Appuyez sur  ou  pour défiler à travers le répertoire.

REMARQUES

- Si le numéro de téléphone excède quinze chiffres, un trait - apparaîtra devant le numéro de téléphone et les chiffres supplémentaires alternativement.
- Vous entendrez un double bip lorsque vous atteindrez le début ou la fin du répertoire téléphonique.

Recherche alphabétique

1. Procédez tel que décrit à la section **Révision des entrées du répertoire téléphonique** pour accéder au répertoire.
2. Utilisez les touches de composition pour entrer la lettre associée au

nom. Par exemple, si vous avez des entrées pour Jenny, Jessie, Kristen et Laura dans votre répertoire téléphonique, appuyez une fois sur **5** (JKL) pour voir Jenny (lorsque **Jenny** sera affichée, appuyez sur  pour voir **Jessie**), appuyez deux fois pour voir Kristen, ou trois fois pour voir Laura. S'il n'y a aucun nom s'appariant à votre recherche, le prochain nom dans l'ordre alphabétique le plus près sera affiché. Appuyez sur  ou  pour naviguer, si nécessaire.

Éditer une entrée du répertoire téléphonique



1. Recherchez l'entrée désirée du répertoire téléphonique (voir **Réviser les entrées du répertoire téléphonique** ou **Recherche alphabétique**).
2. Lorsque l'entrée désirée apparaît, appuyez sur **SELECT**.
3. Utilisez les touches de composition pour éditer le numéro et appuyez sur **SELECT**.
4. Utilisez les touches de composition pour éditer le nom et appuyez sur **SELECT** pour sauvegarder. Vous entendrez une tonalité de confirmation.

Effacer une entrée du répertoire téléphonique

1. Recherchez l'entrée désirée dans le répertoire téléphonique (voir **Réviser les entrées du répertoire téléphonique** ou **Recherche alphabétique**).
2. Lorsque l'entrée désirée apparaît, appuyez sur **DELETE** du combiné sans fil ou **X/DELETE** du socle. L'écran affichera **Affacer entrée?**

3. Appuyez sur **SELECT** pour confirmer. L'écran du combiné affichera **Effacement...** Vous entendrez une tonalité de confirmation.

Composer une entrée du répertoire téléphonique

1. Recherchez l'entrée désirée du répertoire téléphonique (voir **Réviser les entrées du répertoire téléphonique** ou **Recherche alphabétique**).
2. Appuyez sur  ou  pour composer.
-OU-
Pour composer l'entrée affichée à l'écran du socle, appuyez sur /SPEAKER ou soulevez le combiné à cordon.

Afficheur de l'appelant

Si vous êtes abonné au service de l'afficheur auprès de votre fournisseur de services téléphoniques, les données de l'appelant apparaîtront après la première ou la seconde sonnerie. Si vous répondez à l'appel avant que les données apparaissent, celles-ci ne seront pas sauvegardées dans le répertoire de l'afficheur.

Le répertoire de l'afficheur peut comporter jusqu'à trente entrées. Chaque entrée peut avoir vingt-quatre chiffres pour le numéro et quinze caractères pour le nom.

Si le numéro de téléphone a plus de quinze chiffres, uniquement les quinze premiers seront affichés. Si le nom a plus de quinze caractères, uniquement les quinze premiers seront affichés et sauvegardés dans le répertoire de l'afficheur.

Les entrées apparaissent dans l'ordre chronologique inversé. Lorsque le

répertoire de l'afficheur est plein, l'entrée la plus ancienne sera remplacée par la nouvelle afin de libérer de l'espace pour les nouvelles données d'appel.

Les entrées de l'afficheur sont partagées par tous les combinés du système. Toute modification effectuée sur un dispositif s'appliquera à tous les combinés.

REMARQUE

- Ce produit peut afficher les données de l'appelant uniquement si vous et l'appelant vous trouvez dans des endroits qui offrent les services de l'afficheur et que les deux compagnies téléphoniques utilisent des équipements compatibles. La date et l'heure sont envoyées par le fournisseur de services avec les données de l'appelant.

Réviser le répertoire de l'afficheur

Réviser le répertoire de l'afficheur afin de savoir qui vous a appelé, retourner l'appel, ou copier le nom et le numéro de l'appelant dans votre répertoire téléphonique.

1. Appuyez sur **CID** lorsque le téléphone n'est pas en cours d'utilisation. Le combiné affichera la première entrée du répertoire de l'afficheur.

2. Appuyez sur ▼ ou ▲ pour naviguer.

-OU-

1. Appuyez sur **MENU** lorsque le téléphone n'est pas en cours d'utilisation.
2. Appuyez sur ▼ ou ▲ pour défiler jusqu'à **Rép afficheur**, et appuyez deux fois sur **SELECT** pour choisir **Réviser**. La première entrée du répertoire de l'afficheur sera affichée à l'écran.
3. Appuyez sur ▼ ou ▲ pour naviguer.

REMARQUE

- Vous entendrez un double bip lorsque vous avez atteint le début ou la fin du répertoire de l'afficheur.

Jumelage de la mémoire

Lorsque le numéro de téléphone entrant s'apparie aux derniers sept chiffres d'un numéro du répertoire, l'écran affichera le nom correspondant à ce numéro.

Par exemple, si Linda Jones appelle, son nom apparaîtra en tant que **Linda** si c'est la manière dont vous l'avez entré dans le répertoire.

REMARQUE

- Le numéro affiché dans le répertoire de l'afficheur respectera le format envoyé par votre fournisseur de vingt services téléphoniques. Celui-ci envoie des numéros à dix chiffres (l'indicatif régional et le numéro de téléphone). Si le numéro de téléphone de l'appelant ne s'apparie pas au numéro dans votre répertoire, le nom apparaîtra tel qu'il vous est parvenu de votre fournisseur de services téléphoniques.

Voyant d'appel manqué

Lorsque les appels n'ont pas été révisés dans le répertoire de l'afficheur, le combiné affichera **XX app. manqués**.

Chaque fois que vous révisez une entrée du répertoire de l'afficheur indiquée par **NOUV** sur le combiné ou **NEW** sur le socle, le nombre d'appels diminuera d'un.

Lorsque vous avez révisé tous les appels manqués, le voyant ne sera plus affiché.

Si vous ne désirez plus réviser les appels manqués un à la fois, maintenez enfoncé **CANCEL** lorsque le téléphone n'est pas en cours d'utilisation pour supprimer le voyant d'appel manqué. Toutes les entrées seront considérées anciennes. Vous entendrez une tonalité de confirmation.

Visionnement des options de composition

Même si les entrées du répertoire de l'afficheur reçoivent dix chiffres (l'indicatif régional plus le numéro de sept chiffres), dans certaines régions, vous pourriez avoir à entrer le **1** plus les sept chiffres, ou le **1** plus l'indicatif régional et les sept chiffres. Vous pouvez changer le nombre de chiffres à composer du répertoire de l'afficheur et entrer le nouveau numéro dans le répertoire.

Lorsque vous révisez le répertoire de l'afficheur, appuyez successivement sur **QUIET#** (dièse) pour afficher les différentes options de composition pour les appels locaux et interurbains avant de composer ou de sauvegarder le numéro dans le répertoire.

Appuyez successivement sur **1** pour ajouter ou retirer le **1** devant le numéro avant de le composer ou de le sauvegarder dans le répertoire.

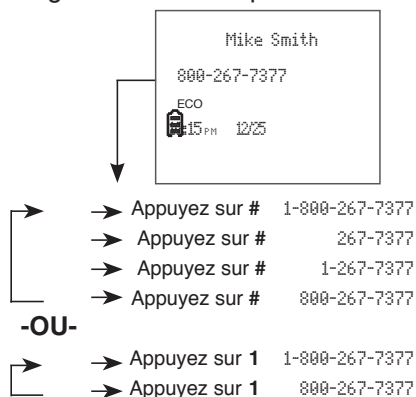



REMARQUE

- Si vous avez programmé un indicatif régional domestique, uniquement les sept derniers chiffres du numéro de téléphone entrant provenant de cet indicatif régional seront affichés pendant la révision du répertoire de l'afficheur.

Appuyez successivement sur **QUIET#** pour afficher toutes les options de composition possibles.

Composer une entrée du répertoire de l'afficheur

1. Recherchez l'entrée du répertoire de l'afficheur désiré (voir la section **Réviser le répertoire de l'afficheur**).
2. Lorsque l'entrée désirée apparaît, appuyez sur  ou  du combiné pour composer.

-OU-

Lorsque l'entrée désirée apparaît, appuyez sur /SPEAKER ou soulevez le combiné à cordon du socle pour composer.

Sauvegarder une entrée du répertoire de l'afficheur dans le répertoire téléphonique

1. Recherchez l'entrée du répertoire de l'afficheur désiré (voir la section **Réviser le répertoire de l'afficheur**).
2. Lorsque l'entrée désirée apparaît, appuyez sur **SELECT**.
3. Appuyez sur **SELECT** pour choisir **Au répertoire**. L'écran affichera **Entrer numéro**.
4. Utilisez les touches de composition pour éditer le numéro, si nécessaire. Appuyez sur **SELECT** pour vous déplacer au nom. L'écran affichera **Entrer nom**.
5. Utilisez les touches de composition pour ajouter ou éditer le nom.
6. Appuyez sur **SELECT** lorsque vous avez terminé.

Pendant la saisie de noms et de numéros, vous pouvez :

- Appuyez sur ▼ ou ▲ pour déplacer le curseur vers la gauche ou la droite.
- Appuyez sur **DELETE** du combiné sans fil ou **X/DELETE** du socle pour effacer un chiffre.
- Maintenez enfoncé **DELETE** pour effacer tous les chiffres.
- Maintenez enfoncé **PAUSE** pour entrer une pause dans la séquence de composition (un **p** apparaîtra).
- Appuyez sur **0** pour ajouter un espace.

REMARQUE

- Si vous sauvegardez une entrée qui existe déjà dans le répertoire téléphonique, vous entendrez une tonalité d'erreur.

Effacer les entrées du répertoire de l'afficheur

1. Recherchez l'entrée du répertoire de l'afficheur désiré (voir la section **Réviser le répertoire de l'afficheur**).
2. Appuyez sur **DELETE** pour effacer l'entrée affichée. L'écran affichera **Effacement....** Vous entendrez une tonalité de confirmation.

Effacer toutes les entrées :

1. Appuyez sur **MENU** lorsque le téléphone n'est pas en cours d'utilisation.
2. Appuyez sur ▼ ou ▲ pour défiler jusqu'à **Rép afficheur**, et appuyez sur **SELECT**.
3. Appuyez sur ▼ ou ▲ pour défiler jusqu'à **Effacer tout**, et appuyez sur **SELECT**.

4. Lorsque l'écran affichera **Effacer tout?**. Appuyez sur **SELECT** pour confirmer. Vous entendrez une tonalité de confirmation. L'écran retournera au menu précédent.

Blocage d'appel

Si vous êtes abonné aux services de l'afficheur auprès de votre fournisseur de services téléphoniques, vous pourrez régler votre téléphone afin qu'il bloque les appels inconnus et certains appels indésirables. La liste d'appels bloqués comporte vingt entrées.

Lorsque la ligne résidentielle est bloquée, vous entendrez simultanément une tonalité occupée et un cycle de sonnerie. Vous pouvez répondre pendant la première sonnerie ou lorsque la tonalité occupée simulée est entendue. Si vous ne répondez pas à l'appel, il sera coupé.

Blocage d'appels inconnus

Tous les appels dont les numéros sont inconnus seront boqués.

1. Appuyez sur **MENU** lorsque le téléphone n'est pas en cours d'utilisation.
2. Appuyez sur ▼ ou ▲ pour choisir **Blocage appel**, et appuyez sur **SELECT**.
3. Appuyez sur ▼ ou ▲ pour choisir **Appels sans no**, et appuyez sur **SELECT**.
4. Appuyez sur ▼ ou ▲ pour choisir **Débloquer** ou **Bloqué**, et appuyez sur **SELECT**. Vous entendrez une tonalité de confirmation.

Ajouter une entrée d'appel bloqué

1. Appuyez sur **MENU** lorsque le téléphone n'est pas en cours d'utilisation.
2. Appuyez sur ▼ ou ▲ pour choisir **Appel bloqué**, et appuyez sur **SELECT**.
3. Appuyez sur **SELECT** pour choisir **Liste bloc ap**.
4. Appuyez sur ▼ ou ▲ pour choisir **Aj nouv entrée**, et appuyez sur **SELECT**.
5. Lorsque **Entrer numéro** apparaît, utilisez les touches de composition pour entrer le numéro (jusqu'à trente chiffres).
-OU-
Copiez un numéro de la liste de recomposition en appuyant sur **REDIAL**, puis appuyez successivement sur ▼, ▲, ou **REDIAL** pour localiser le numéro désiré. Appuyez sur **SELECT** pour copier le numéro.
6. Appuyez sur **SELECT** pour vous déplacer au nom.
7. Lorsque **Entrer nom** apparaît, utilisez les touches de composition pour entrer un nom (jusqu'à quinze caractères). Les pressions supplémentaires permettront d'afficher les autres caractères de cette touche. Le premier caractère de chaque mot sera en majuscule.
8. Appuyez sur **SELECT** pour sauvegarder. Vous entendrez une tonalité de confirmation et l'écran retournera au menu précédent.

Pendant la saisie de noms et de numéros, vous pourrez :

- Appuyez sur ▼ ou ▲ pour déplacer le curseur vers la gauche ou la droite.

- Appuyez sur **DELETE** du combiné sans fil ou **X/DELETE** du socle pour effacer un caractère.
- Maintenez enfoncé **DELETE** pour effacer tous les caractères.
- Maintenez enfoncé **PAUSE** pour entrer une pause dans la séquence de composition (un **p** apparaîtra).
- Appuyez sur **0** pour ajouter un espace.

Révision de la liste d'appels bloqués

1. Appuyez sur **MENU** lorsque le téléphone n'est pas en cours d'utilisation.
2. Appuyez sur ▼ ou ▲ pour choisir **Appel bloqué**, et appuyez sur **SELECT**.
3. Appuyez sur **SELECT** pour choisir **Liste bloc ap.**
4. Appuyez sur ▼ ou ▲ pour choisir **Réviser**, et appuyez sur **SELECT**.
5. Appuyez sur ▼ ou ▲ pour défiler à travers le répertoire.

REMARQUE

- Lorsque vous accédez à la liste d'appels bloqués, l'écran affichera **Liste vide**.

Édition d'une entrée de la liste d'appels bloqués

1. Recherchez l'entrée de la liste d'appels bloqués que vous désirez (voir **Révision de la liste d'appels bloqués**).
2. Lorsque l'entrée désirée apparaît, appuyez sur **SELECT**. L'écran affichera **Entrer numéro**.
3. Utilisez les touches de composition pour éditer le numéro.
4. Appuyez sur **SELECT**. L'écran affichera **Entrer nom**.

5. Utilisez les touches de composition pour éditer le nom.
6. Appuyez sur **SELECT** pour sauvegarder.

Sauvegarder une entrée du répertoire de l'afficheur dans la liste d'appels bloqués

1. Recherchez l'entrée du répertoire de l'afficheur que vous désirez (voir **Révision du répertoire de l'afficheur**).
2. Lorsque l'entrée désirée apparaît, appuyez sur **SELECT**.
3. Appuyez sur ▼ ou ▲ pour défiler jusqu'à **Au bloc app**, et appuyez sur **SELECT**.
4. L'écran affichera **Entrer numéro**. Utilisez les touches de composition pour éditer le numéro, si nécessaire. Appuyez sur **SELECT** pour vous déplacer au nom. L'écran affichera **Entrer nom**.
5. Utilisez les touches de composition pour ajouter ou éditer le nom.
6. Appuyez sur **SELECT** lorsque vous avez terminé. Vous entendrez une tonalité de confirmation.

Effacer une entrée de la liste d'appels bloqués

1. Recherchez l'entrée de la liste d'appels bloqués que vous désirez (voir **Révision de la liste d'appels bloqués**).
2. Appuyez sur **DELETE** du combiné ou appuyez deux fois sur **X/DELETE** du socle. Vous entendrez une tonalité de confirmation et l'entrée suivante apparaîtra.

REMARQUE

- Si la liste d'appels bloquée est vide après que l'entrée ait été effacée, le combiné affichera **Liste vide**. Vous entendrez une tonalité de confirmation.

Réglages du son

Tonalité des touches

Vous pouvez mettre la tonalité des touches en ou hors fonction pour chaque combiné et le socle. Si vous mettez la tonalité des touches hors fonction, vous n'entendrez aucun bip lorsque vous appuyez sur les touches.

1. Appuyez sur **MENU** lorsque le téléphone n'est pas en cours d'utilisation.
2. Appuyez sur ▼ ou ▲ pour choisir **Réglages**, et appuyez sur **SELECT**.
3. Appuyez sur ▼ ou ▲ pour choisir **Tonal touches**, et appuyez sur **SELECT**.
4. Appuyez sur ▼ ou ▲ pour choisir **En fonction** ou **Hors fonction**.
5. Appuyez sur **SELECT** pour sauvegarder votre sélection. L'écran retournera au menu précédent. Vous entendrez une tonalité de confirmation.

Tonalité de sonnerie

Tonalité de sonnerie. Vous pouvez choisir plusieurs tonalités de sonnerie pour chaque combiné et le socle.

1. Appuyez sur **MENU** lorsque le téléphone n'est pas en cours d'utilisation.
2. Appuyez sur ▼ ou ▲ pour choisir **Sonneries**, et appuyez sur **SELECT**.
3. Appuyez sur ▼ ou ▲ pour choisir **Tonal. sonnerie**, et appuyez sur **SELECT**.
4. Appuyez sur ▼ ou ▲ pour entendre un échantillon de chaque tonalité de sonnerie.
5. Appuyez sur **SELECT** pour sauvegarder votre sélection.

L'écran retournera ensuite au menu précédent.

REMARQUE

- Si vous mettez le volume de la sonnerie hors fonction, vous n'entendrez pas les échantillons de tonalités de sonnerie.

Volume de la sonnerie du combiné

Vous pouvez régler la sonnerie ou la mettre hors fonction. Lorsque la sonnerie est hors fonction,  apparaîtra à l'écran.

1. Appuyez sur **MENU** lorsque le combiné sans fil n'est pas en cours d'utilisation.
2. Appuyez sur ▼ ou ▲ pour choisir **Sonneries**, et appuyez sur **SELECT**.
3. Appuyez sur ▼ ou ▲ pour sélectionner **Vol sonnerie**, et appuyez sur **SELECT**.
4. Appuyez sur ▼ ou ▲ pour entendre un échantillon de chaque niveau de volume.
5. Appuyez sur **SELECT** pour sauvegarder votre sélection. Le combiné retournera au menu précédent. Vous entendrez une tonalité de confirmation.

REMARQUE

- Si le volume de la sonnerie est réglé à hors fonction, ce combiné sera en sourdine pour tous les appels entrants à l'exception de la tonalité de télé-signal.

Volume de la sonnerie du socle



Appuyez sur ▼ **VOL** ou **VOL** ▲ du socle pour régler le volume de la sonnerie lorsque le socle n'est pas en cours d'utilisation.

Lorsque le volume de la sonnerie est réglé à zéro, la sonnerie sera hors fonction.

Le socle annoncera “*Sonnerie du socle hors fonction.*”, et  apparaîtra à l'écran.

Mise en sourdine temporaire de la sonnerie

Lorsque le téléphone sonne, vous pourrez mettre la sonnerie temporairement en sourdine sur le combiné ou le socle sans couper l'appel. Le prochain appel sonnera au niveau de volume préréglé.

- Appuyez sur **OFF** ou **MUTE** du combiné et l'inscription **Sonn. sourdine** et  apparaîtra
- Appuyez sur **MUTE** ou **CANCEL** du socle. L'écran affichera **Sonn. sourdine** et .

REMARQUE

- Chaque combiné et le socle sonneront lorsqu'un appel entrant vous parvient à moins que le volume de la sonnerie de ce dispositif soit hors fonction.

Mode silencieux

Vous pouvez activer le mode silencieux pendant une certaine période (1 à 12 heures). Pendant ce temps, toutes les tonalités (sauf le télé-signal) et le filtrage d'appels seront en sourdine. Lorsque vous avez activé le mode silencieux, le répondeur se mettra automatiquement en fonction.

Réglage de la durée de l'activation du mode silencieux :

1. **Maintenez enfoncé QUIET#** lorsque le téléphone n'est pas en cours d'utilisation.
2. L'écran affichera **Silence __ hres.** Utilisez les touches de composition (**0-9**) pour entrer la durée désirée (1-12).
3. Appuyez sur **SELECT** pour sauvegarder. Vous entendrez une tonalité de confirmation. L'écran affichera **Mode silence EF** et .

Désactiver le mode silencieux :

- **Maintenez enfoncé QUIET#** lorsque le téléphone n'est pas en cours d'utilisation. L'écran affichera brièvement **Mode silence HF** et retournera en mode de veille.

REMARQUE

- Lorsque vous changez les réglages de la tonalité de sonnerie ou du volume de la sonnerie, vous pouvez quand même entendre les échantillons même si le mode silencieux est activé.

À propos du répondeur téléphonique intégré et du service de messagerie vocale

Le répondeur téléphonique intégré dans votre socle est disponible pour l'enregistrement des messages, et votre système supporte également le service de la messagerie vocale par votre fournisseur de services téléphoniques (un abonnement est nécessaire, et des frais peuvent s'appliquer).

Les principales différences sont :

Méthode de récupération de vos messages.	Lorsque vous recevez des nouveaux messages, le combiné affichera XX nouv mess et le voyant ►/■ du socle clignotera.	Lorsque vous recevez des messages, le combiné affichera ☒ et Nouv mess vocal .
	Procédez de deux manières pour récupérer vos messages : <ul style="list-style-type: none"> • Appuyez sur ►/■ du socle, ou • Accédez à distance à l'aide du code d'accès. 	Pour récupérer les messages, vous devrez accéder à la boîte vocale à l'aide du numéro d'accès et/ou mot de passe fourni par votre fournisseur de services téléphoniques.

Category	Répondeur intégré	Messagerie vocale de votre fournisseur de services téléphoniques
Stockage	Les messages sont conservés en mémoire dans le socle.	Les messages sont conservés dans un serveur ou système offert par votre fournisseur de services téléphoniques.
	Vos messages ne seront pas effacés automatiquement. Vous devez effacer manuellement vos messages. Vous devez effacer manuellement vos messages.	Vos messages pourraient être effacés automatiquement après un certain temps. Contactez votre fournisseur de services téléphoniques pour plus de détails.

Réglage du répondeur téléphonique intégré

Le répondeur peut enregistrer et conserver en mémoire jusqu'à quatre-vingt-dix-neuf messages. Chaque message peut durer trois minutes. L'espace total de la mémoire pour le message d'annonce est de d'environ vingt-deux minutes. La durée d'enregistrement varie selon les caractéristiques de chaque message. Votre répondeur vous permet de régler le message d'annonce, de sauvegarder et d'effacer les messages, d'activer le filtrage d'appels, de régler le nombre de sonneries avant la réponse, l'accès à distance et le réglage de la durée d'enregistrement.

Panneau des touches du socle :

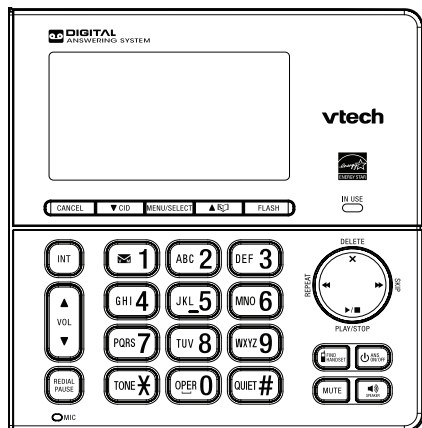

2. Appuyez sur ▼ ou ▲ pour choisir **Répondeur**, et appuyez sur **SELECT**.
3. Appuyez sur ▼ ou ▲ pour choisir **Rép. EH func.**, et appuyez sur **SELECT**.
4. Appuyez sur ▼ ou ▲ pour choisir **En fonction** ou **Hors fonction**, et appuyez sur **SELECT** pour sauvegarder. L'écran retournera au menu précédent. Vous entendrez une tonalité de confirmation.

Message d'annonce par défaut

Le socle est pré réglé avec le message d'annonce suivant : *"Allo, veuillez laisser un message après la tonalité."* Vous pouvez utiliser le message d'annonce pré réglé, ou le remplacer par un message personnel.

Mettre le répondeur en ou hors fonction

Le répondeur doit être en fonction pour enregistrer les messages.

Lorsque le répondeur est en fonction le voyant ϕ /ANS ON/OFF du socle s'allumera et **ANS ON** sera affiché à l'écran du combiné.

Mettre le répondeur en ou hors fonction sur le socle :

- Appuyez sur ϕ /ANS ON/OFF pour mettre le répondeur intégré en ou hors fonction. Lorsque le système est en fonction, il annoncera *"Les appels seront répondus."* Lorsque le répondeur est hors fonction, il annoncera *"Les appels ne seront pas répondus."*

Mettre le répondeur en ou hors fonction sur le combiné :

1. Appuyez sur **MENU** lorsque le téléphone n'est pas en cours d'utilisation.

Enregistrement de votre message d'annonce personnel

Le message d'annonce peut durer jusqu'à quatre-vingt-dix secondes.

1. Appuyez sur **MENU** lorsque le téléphone n'est pas en cours d'utilisation.
2. Appuyez sur ▼ ou ▲ pour défiler jusqu'à **Répondeur**, et appuyez sur **SELECT**.
3. Appuyez de nouveau sur **SELECT** pour sélectionner **Annonce**.
4. Le combiné affichera **Lect. [2] Eff [3] Enr [7]** et annoncera *"Message d'annonce, pour écouter, appuyez sur Lect. 2 ou appuyez sur Enr 7 pour enregistrer."* Appuyez sur **7** pour enregistrer.
5. Le combiné annoncera, *"Enregistrez après la tonalité. Appuyez sur 5 lorsque vous avez terminé."* Après la tonalité, parlez en direction du microphone.
6. Appuyez sur **5** lorsque vous avez terminé.

Lecture de votre message d'annonce

1. Appuyez sur **MENU** lorsque le téléphone n'est pas en cours d'utilisation.
2. Appuyez sur ▼ ou ▲ pour défiler jusqu'à l'option **Répondeur**, et appuyez sur **SELECT**.
3. Appuyez à nouveau sur **SELECT** pour choisir **Annonce**.
4. Le combiné affichera **Lect. [2] Eff [3] Enr [7]** et annoncera : *"Pour effectuer la lecture, appuyez sur 2 pour enregistrer, appuyez sur 7."* Appuyez sur **2** pour écouter le message d'annonce actuel.

Options pendant la lecture :

- Appuyez sur ▼/**VOLUME**/▲ du combiné sans fil, ou ▼**VOL** ou **VOL** ▲ du socle pour régler le volume d'écoute.
- Appuyez sur **5** ou **OFF** pour arrêter en tout temps.
- Appuyez sur **⏸** pour commuter entre le haut-parleur mains libres et l'écouteur du combiné.

Effacer le message d'annonce

1. Appuyez sur **MENU** lorsque le téléphone n'est pas en cours d'utilisation.
2. Appuyez sur ▼ ou ▲ pour défiler jusqu'à l'option **Répondeur**, et appuyez sur **SELECT**.
3. Appuyez à nouveau sur **SELECT** pour choisir **Annonce**.
4. L'écran affichera **Lect [2] Eff [3] Enrc [7]** et il annoncera, *"Pour effectuer la lecture, appuyez sur 2. Pour enregistrer, appuyez sur 7."* Appuyez sur **3** pour effacer le message d'annonce enregistré.

L'écran affichera **Annonce effacé**. Vous entendrez une tonalité de confirmation.

REMARQUE

- Après avoir effacé votre message d'annonce personnel, le répondeur répondra aux appels à l'aide du message d'annonce par défaut.

Réglage du nombre de sonneries

Vous pouvez régler le répondeur afin qu'il réponde aux appels entrants après deux, trois, quatre, cinq ou six sonneries, le répondeur répondra aux appels après deux sonneries lorsque vous avez des nouveaux messages, ou après quatre sonneries lorsque vous n'en avez pas. Ceci vous permet de vérifier vos nouveaux messages et d'éviter des frais d'interurbain lorsque vous vérifiez vos messages de l'extérieur de votre indicatif régional.

1. Appuyez sur **MENU** lorsque le téléphone n'est pas en cours d'utilisation.
2. Appuyez sur ▼ ou ▲ pour défiler jusqu'à l'option **Répondeur**, et appuyez sur **SELECT**.
3. Appuyez sur ▼ ou ▲ pour défiler jusqu'à **Rég répondeur**, et appuyez sur **SELECT**.
4. Appuyez sur ▼ ou ▲ pour défiler jusqu'à l'option **No sonnerie**, et appuyez sur **SELECT**.
5. Appuyez sur ▼ ou ▲ pour choisir **2, 3, 4, 5, 6** ou **Écon inter**, et appuyez sur **SELECT**. Vous entendrez une tonalité de confirmation.

Activer ou désactiver la tonalité d'alerte de messages

Utilisez cette fonction pour choisir si le message entrant sera entendu pendant l'enregistrement du message.

1. Appuyez sur **MENU** lorsque le téléphone n'est pas en cours d'utilisation.
2. Appuyez sur ▼ ou ▲ pour défiler jusqu'à l'option **Répondeur**, et appuyez sur **SELECT**.
3. Appuyez sur ▼ ou ▲ pour défiler jusqu'à **Rég répondeur**, et appuyez sur **SELECT**.
4. Appuyez sur **SELECT** pour choisir **Filtr. d'appel**.
5. Appuyez sur ▼ ou ▲ pour choisir **En fonction** ou **Hors fonction**.
6. Appuyez sur **SELECT** pour sauvegarder et vous entendrez une tonalité de confirmation.

Activer ou désactiver la tonalité d'alerte de messages

Lorsque la tonalité d'alerte de messages est activée, et qu'il y a au moins un nouveau message, le socle émettra un bip toutes les dix secondes. La tonalité d'alerte de messages.

1. Appuyez sur **MENU** lorsque le téléphone n'est pas en cours d'utilisation.
2. Appuyez sur ▼ ou ▲ pour défiler jusqu'à l'option **Répondeur**, et appuyez sur **SELECT**.
3. Appuyez sur ▼ ou ▲ pour défiler jusqu'à **Rég répondeur**, et appuyez sur **SELECT**.
4. Appuyez sur ▼ ou ▲ pour défiler jusqu'à **Ton alerte mess**, et appuyez sur **SELECT**.

5. Appuyez sur ▼ ou ▲ pour choisir **En fonction** ou **Hors fonction**.
6. Appuyez sur **SELECT** pour sauvegarder et vous entendrez une tonalité de confirmation.

REMARQUES

- Le répondeur doit être en fonction afin que la fonction de tonalité d'alerte des messages puisse fonctionner.
- Appuyez sur n'importe quelle touche du socle (à l'exception de la touche ***/FIND HANDSET**) afin de mettre la tonalité d'alerte temporairement en sourdine.

Guide vocal

Cette fonction est une manière alternative de régler le répondeur. Vous pouvez suivre le guide vocal pour enregistrer votre message d'annonce personnel, régler le nombre de sonneries et la tonalité d'alerte de messages.

1. Appuyez sur **MENU** lorsque le téléphone n'est pas en cours d'utilisation.
2. Appuyez sur ▼ ou ▲ pour défiler jusqu'à l'option **Répondeur**, et appuyez sur **SELECT**.
3. Appuyez sur ▼ ou ▲ pour défiler jusqu'à **Guide vocal**, et appuyez sur **SELECT**. Vous entendrez le guide vocal *"Hallo! Ce guide vocal vous aidera à effectuer les réglages de base de votre répondeur."*
4. Effectuez les réglages de votre répondeur en entrant les numéros désignés dans le guide vocal.

REMARQUE

- Vous pouvez appuyer sur **CANCEL** pour quitter le guide vocal en tout temps.

Utilisation du répondeur téléphonique intégré

Voyant de nouveaux messages

La fenêtre des messages du socle clignotera et l'inscription, et le voyant ►/■PLAY/STOP du socle clignoteront lorsque vous avez des nouveaux messages dans la mémoire du répondeur.

Affiché sur le compteur de messages	Description
0	Aucun message.
1-99	Le nombre d'anciens messages et de mémos enregistrés. Le numéro du message en cours de lecture.
0-99 (clignotant)	La date et l'heure ne sont pas réglées, 0 clignote et le nombre total de nouveaux messages ou le total d'anciens messages enregistrés est affiché. Le socle peut avoir perdu l'alimentation et celle-ci s'est rétablie. L'horloge doit être réglée.
1-99 et F (alternatif)	La mémoire du répondeur est pleine et le nombre total de messages est affiché.
1-8	Le niveau volume du haut-parleur du socle pendant le réglage.
0-6	Le niveau de sonnerie du socle pendant le réglage.
--	Le répondeur enregistre un message, un mémo ou un message d'annonce. On accède au répondeur à distance. Le répondeur est en cours de configuration. Le téléphone est en cours d'appel sur ligne résidentielle.

Si la tonalité d'alerte des messages est activée, le socle émettra des bips toutes les dix secondes lorsque vous avez des messages qui n'ont pas été révisés.

Lecture des messages

Si vous avez des nouveaux messages, uniquement les nouveaux messages seront lus (le plus ancien en premier). Si vous n'avez aucun nouveau message, le téléphone lira tous les messages (le plus ancien en premier).

Lorsque la lecture commence, vous entendrez le nombre total de messages suivi de la date et de l'heure du message. Après la lecture du dernier message, le téléphone annoncera, "*Fin des messages.*"

REMARQUE

- Assurez-vous de régler la date et l'heure correctement. Consultez la section **Réglage de la date et de l'heure** sous la rubrique **Réglage des paramètres de votre téléphone** pour plus de détails.

Lecture des messages sur le socle:

- Appuyez sur ►/■PLAY lorsque le socle n'est pas en cours d'utilisation.

-OU-

- Appuyez sur **MENU** lorsque le téléphone n'est pas en cours d'utilisation.
- Appuyez sur **SELECT** pour sélectionner **Lect messages**. Le répondeur effectuera la lecture des messages.

Options pendant la lecture :

- Appuyez sur ▼VOL ou VOL ▲ pour régler le volume de la lecture des messages.
- Appuyez sur ►/■SKIP pour sauter au message suivant.
- Appuyez sur ◀/REPEAT pour répéter le message. Appuyez deux fois pour

écouter le message précédent.

- Appuyez sur **X/DELETE** pour effacer le message en cours de lecture.
- Appuyez sur **▶/■/STOP** pour arrêter la lecture.

Lecture des messages sur un combiné :

1. Appuyez sur **MENU** lorsque le téléphone n'est pas en cours d'utilisation.
2. Appuyez sur **SELECT** pour sélectionner **Lect messages**. Le répondeur effectuera la lecture des messages.

Options pendant la lecture :

- Appuyez sur **▼/VOLUME/▲** pour régler le volume de lecture des messages.
- Appuyez sur **6** pour sauter au message suivant.
- Appuyez sur **4** pour répéter le message. Appuyez deux fois sur **4** pour écouter le message précédent.
- Appuyez sur **3** pour effacer le message en cours de lecture.
- Appuyez sur **OFF** pour arrêter la lecture.
- Appuyez sur **⏮** pour permuter entre le haut-parleur mains libres et l'écouteur du combiné.

REMARQUES

- Uniquement un combiné ou le socle peut accéder le répondeur à la fois.
- Pendant la lecture des messages, si un appel vous parvient ou un autre combiné fait un appel, la lecture du message s'arrêtera.

Effacer tous les messages

Vous pouvez effacer les anciens messages (les messages révisés). Vous ne pouvez effacer les messages que vous n'avez pas révisés.

Effacer tous les anciens messages sur le socle :

1. Lorsque le téléphone n'est pas en cours d'utilisation, appuyez sur **X/DELETE**. Le répondeur annoncera, *"Pour effacer tous les anciens messages, appuyez de nouveau sur **DELETE**."*
2. Appuyez de nouveau sur **X/DELETE**. Le répondeur annoncera, *"Tous les anciens messages sont effacés."* Vous entendrez une tonalité de confirmation.

Effacer tous les messages à l'aide d'un combiné :

1. Appuyez sur **MENU** lorsque le téléphone n'est pas en cours d'utilisation.
2. Appuyez sur **▼** ou **▲** pour défiler jusqu'à **Répondeur**, et appuyez sur **SELECT**.
3. Appuyez sur **▼** ou **▲** pour défiler jusqu'à **Eff ts anciens**.
4. Appuyez sur **SELECT** pour confirmer. Le combiné affichera **Effacement...** puis **Aucun anc mess** et retournera au menu précédent. Vous entendrez une tonalité de confirmation.

Accès à distance

Un code de sécurité à deux chiffres est nécessaire pour accéder au répondeur à distance à partir d'un téléphone Touch-Tone. Le code préréglé est **19**. Vous pouvez utiliser ce code ou en choisir un autre.

1. Composez votre numéro de téléphone à partir d'un téléphone Touch-Tone.
2. Lorsque le répondeur effectue la lecture de votre message d'annonce,

entrez le code de sécurité à deux chiffres.

3. Entrez l'une des commandes à distance suivantes :

Commande	Description
1	Lecture de tous les messages.
2	Lectures des nouveaux messages.
3	Effacer le message en cours de lecture (pendant la lecture).
33	Effacer tous les anciens messages.
4	Répéter le message actuel (pendant la lecture).
5	Arrêter.
*5	Entendre une liste de commandes à distance.
6	Sauter au message suivant (pendant la lecture).
*7	Enregistrer un nouveau message d'annonce.
8	Terminer l'appel.
0	Mettre le répondeur en ou hors fonction.

4. Raccrochez ou appuyez sur **8** pour terminer l'appel.

 REMARQUES

- Si vous n'appuyez pas sur une touche après avoir entré le code d'accès à distance, tous les nouveaux messages seront lus. S'il n'y a pas de nouveaux messages, les anciens messages seront lus.
- Lorsque les nouveaux messages auront été lus, le téléphone annoncera les options d'aide. Si vous n'appuyez pas sur une touche à l'intérieur de vingt secondes, l'appel d'accès à distance se terminera automatiquement.
- Lorsque la mémoire du répondeur est pleine, le téléphone annoncera "La

mémoire est pleine. Entrez le code d'accès à distance."

- Lorsque le répondeur est hors fonction, le téléphone répondra après dix sonneries et annoncera, "Veuillez entrer votre code d'accès à distance."

Réglage du code d'accès à distance

Vous pouvez régler votre propre code d'accès à distance de **00** à **99**.

1. Appuyez sur **MENU** lorsque le téléphone n'est pas en cours d'utilisation.
2. Appuyez sur ▼ ou ▲ pour défiler jusqu'à **Répondeur** et appuyez sur **SELECT**.
3. Appuyez sur ▼ ou ▲ pour défiler jusqu'à **Rég répondeur** et appuyez sur **SELECT**.
4. Appuyez sur ▼ ou ▲ pour défiler jusqu'à **Code d'accès**, et appuyez sur **SELECT**.
5. Utilisez les touches de composition pour entrer le code à deux chiffres. **-OU-**
Appuyez sur ▼ ou ▲ pour défiler jusqu'au numéro à deux chiffres désirés.
6. Appuyez sur **SELECT** pour sauvegarder et vous entendrez une tonalité de confirmation.

Filtrage d'appels

Filtrage d'appels sur le socle :

Si le filtrage d'appels est activé sur le répondeur, le message d'annonce et la lecture des messages seront diffusés sur les le socle pendant que les messages sont enregistrés par le répondeur.

Enregistrement, lecture et effacement des mémos

Les mémos sont des messages que vous avez enregistrés afin de les utiliser en tant que rappels pour vous-même ou pour les personnes qui utilisent le répondeur téléphonique. Vous pouvez enregistrer vos propres mémos à l'aide du combiné. Chaque message peut durer jusqu'à trois minutes. Vous pourrez les écouter et les effacer de la même manière que vous le feriez pour les messages (voir la section **Lecture des messages**).

Options pendant l'enregistrement d'un message :

- Appuyez sur **▼VOL** ou **VOL ▲** pour régler le volume du filtrage d'appels.
- Appuyez sur **▶/■/STOP** pour mettre le filtrage d'appel temporairement en sourdine.
- Appuyez sur **▶/■/PLAY** ou **▲/VOL** pour activer temporairement le filtrage d'appel lorsqu'il est réglé à **Hors fonction**.

Filtrage d'appel sur un combiné :

Si le répondeur est en fonction, l'appel sera répondu par le répondeur. Le combiné affichera simultanément

Pour filtrer les appels, appuyez sur [SELECT]. Appuyez sur **SELECT** pour filtrer l'appel sur votre téléphone.

Si vous n'êtes pas abonné au service de l'afficheur, le combiné affichera

Filtrage....

Options pendant l'enregistrement d'un message :

- Appuyez sur **▼/VOLUME/▲** pour régler le volume du filtrage d'appel.
- Appuyez sur **◀▶** pour commuter entre le haut-parleur mains libres et le combiné.

Interception d'appel

Si vous désirez parler à l'appelant qui vous laisse un message pendant l'enregistrement, appuyez sur **◀▶** du combiné ou **◀▶/SPEAKER** du socl.

Enregistrement d'un mémo :

1. Appuyez sur **MENU** lorsque le téléphone n'est pas en cours d'utilisation.
2. Appuyez sur **▼** ou **▲** pour défiler jusqu'à **Répondeur** et appuyez sur **SELECT**.
3. Appuyez sur **▼** ou **▲** pour défiler jusqu'à **Enr. mémo**, et appuyez sur **SELECT**.
4. Le répondeur annoncera, "Enregistrez après la tonalité Appuyez sur **5** lorsque vous avez terminé." Après la tonalité, parlez en direction du microphone.
5. Appuyez sur **5** pour arrêter l'enregistrement. Le répondeur annoncera, "Enregistré."

REMARQUES

- Le répondeur annoncera "*Mémoire pleine*" si vous enregistrez un mémo lorsque la mémoire est pleine.
- Les mémos de moins de deux secondes ne seront pas enregistrés.

Utilisation du répondeur téléphonique intégré et du service de messagerie vocale

Vous pouvez également utiliser votre répondeur et votre messagerie vocale conjointement en réglant votre répondeur intégré afin qu'il réponde aux appels avant la messagerie vocale, tel que décrit ci-dessous. Pour plus de détails, contactez votre fournisseur de services téléphoniques.

Lorsque vous êtes en cours d'appel, ou si le répondeur est occupé à enregistrer un message et que vous recevez un autre appel, le second appelant pourra laisser un message dans la boîte vocale de votre messagerie vocale.

Réglage de répondeur afin de répondre aux appels au moins deux sonneries plus rapidement que votre messagerie vocale. Par exemple, si votre messagerie vocale répond aux appels après six sonneries, réglez le répondeur pour qu'il réponde aux appels après quatre sonneries. Certains fournisseurs de services téléphoniques programment le délai avant la réponse en secondes plutôt qu'en sonneries. Si ceci est le cas pour vous, veuillez allouer six secondes par sonnerie lorsque vous déterminez le réglage approprié.

Récupération des messages de la messagerie vocale

La messagerie vocale est offerte par la plupart des fournisseurs de services téléphoniques. Votre propre fournisseur pourrait vous offrir ce service en abonnement. Des frais peuvent s'appliquer.

Récupération des messages de la messagerie vocale

Lorsque vous recevez un message dans la boîte vocale, le combiné affichera **Nouv mess vocal** et .

Pour récupérer les messages, vous devrez utiliser le numéro d'accès à la boîte vocale fourni par votre fournisseur de services téléphoniques ainsi qu'un code de sécurité. Contactez celui-ci pour plus de détails en rapport avec la messagerie vocale et la récupération des messages.

REMARQUE

- Après avoir écouté tous les nouveaux messages de la messagerie vocale, les voyants du combiné se mettront s'éteindront automatiquement.

Réglage de votre numéro d'accès à la messagerie vocale

Vous pouvez sauvegarder votre numéro d'accès sur chaque combiné pour l'accès rapide à votre messagerie vocale. Après avoir sauvegardé votre numéro d'accès, maintenez enfoncé  **1** vos messages de messagerie vocale.

1. Appuyez sur **MENU** lorsque le téléphone n'est pas en cours d'utilisation.

2. Appuyez sur ▼ ou ▲ pour choisir **Réglages**, et appuyez sur **SELECT**.
3. Appuyez sur ▼ ou ▲ pour choisir **No b. vocale**, et appuyez sur **SELECT**.
4. Utilisez les touches de composition pour entrer le numéro de la messagerie vocale (jusqu'à trente chiffres).
5. Appuyez sur **SELECT** pour sauvegarder. Vous entendrez une tonalité de confirmation.

Désactiver les voyants de nouveaux messages dans la messagerie vocale

Si vous recevez un message dans votre messagerie vocale lorsque vous n'êtes pas à la maison, le combiné affichera toujours le voyant de nouveaux messages dans la messagerie vocale, utilisez cette fonction pour désactiver les voyants.

REMARQUE

- Cette fonction désactive les voyants de nouveaux messages seulement, ceci n'effacera pas les nouveaux messages de votre messagerie vocale.
1. Appuyez sur **MENU** lorsque le téléphone n'est pas en cours d'utilisation.
 2. Appuyez sur ▼ ou ▲ pour défiler jusqu'à **Répondeur** et appuyez sur **SELECT**.
 3. Appuyez sur ▼ ou ▲ pour choisir **Ann B. vocale**, et appuyez sur **SELECT**. Vous entendrez une tonalité de confirmation.

Augmenter la capacité de votre système téléphonique

Vous pouvez ajouter des nouveaux combinés sans fil (**CS6909**) des casques d'écoute sans fil (**IS6200**) ou haut-parleurs mains libres (AT&T **TL80133**) à votre système téléphonique vendus séparément. Votre socle supporte un maximum de cinq dispositifs.

Pour plus de détails, consultez le guide d'utilisation de votre dispositif.

Messages affichés à l'écran

Répondeur HF	Le répondeur est hors fonction et ne répondra pas aux appels.
Répondeur EF	Le répondeur est en fonction et répondra aux appels.
Socle appelle	Le socle appelle le combiné.
Rép aff vide	Il n'y a aucune entrée dans le répertoire de l'afficheur.
Socle appelle	Le combiné appelle le socle (pour les appels interphone). Le combiné transfère un appel extérieur au socle.
Appelle comb X	Le combiné ou le socle appelle un autre combiné (pour un appel interphone). Le combiné ou le socle transfère un appel extérieur à un autre combiné.
Vérifier CA	Le combiné à cordon est en cours d'utilisation lorsque le socle est en mode d'alimentation.
Liste vide	Il n'y a aucune entrée dans le répertoire téléphonique.
Mémoire pleine	Le répertoire est plein. Vous ne pouvez sauvegarder de nouvelles entrées à moins d'en effacer d'abord.
Coupé	Vous venez de terminer un appel.
Échoué	L'initialisation du combiné n'a pas fonctionné.
Comb X appelle	Un autre combiné du système appelle (pour les appels interphone).
Appel entrant	Un appel vous parvient.
Interphone	Le dispositif du système est en cours d'appel interphone.
Interphone fin	L'appel interphone vient de se terminer.

Interphone à	Vous avez commencé le processus d'interphone et vous devez entrer le numéro du dispositif que vous désirez appeler.
Ligne utilisée	Un poste ou un des combinés est en cours d'utilisation.
Pile faible	La pile doit être rechargée.
Microphone EF	La fonction de sourdine est désactivée et l'interlocuteur peut vous entendre.
Sourdine	Le microphone est hors fonction. L'interlocuteur ne peut vous entendre, mais vous pouvez l'entendre.
Nouv mess vocal	Vous avez de nouveaux messages dans la messagerie vocale de votre fournisseur de services téléphoniques.
AUCUNE PILE	Le combiné sur le chargeur n'a pas de pile.
Aucune ligne	Aucune ligne téléphonique n'est branchée.
Aucun message	Aucun message n'est enregistré dans la mémoire du répondeur.
Non disponible	Quelqu'un d'autre utilise le répertoire téléphonique, le répertoire de l'afficheur ou le répondeur.

Hors de portée ou pas alim au socle	Le combiné n'est pas connecté au socle.
Appel extérieur	Vous êtes en corus d'appel pendant un transfert d'appel.
Téléphone	Le combiné ou le socle est en cours d'appel.
APPELANT CONF	L'appelant bloque l'affichage du nom et du numéro.
NOM CONFIDENT	L'appelant bloque l'affichage du nom.
NO CONFIDENTIEL	L'appelant bloque l'affichage du numéro.
Mettre sur chargeur	La pile du combiné est très faible. Déposez le combiné sur le chargeur pour le recharger.
Mode silence EF	Le mode silencieux est activé.
Mode silence HF	Le mode silencieux est désactivé.
Mem enr. pleine	La mémoire du répondeur est pleine.
Enr...	Le répondeur enregistre un message ou un mémo.
Initialisé	Le combiné a été initialisé avec succès au socle.
Initialisation...	Le combiné est initialisé au socle.
Sonn. sourdine	La sonnerie est temporairement en sourdine lorsque le téléphone sonne.
Sonnerie HF	La sonnerie est hors fonction.
Sauvegardé	Votre sélection a été sauvegardée.
H-p	Le haut-parleur mains libres est en cours d'utilisation.

Enreg combiné... ...voir guide	Affichage d'un combiné non initialisé.
App impossible	Appel téléphonique échoué (la ligne téléphonique est en cours d'utilisation). L'appel interphone ou la téléconférence a échoué (deux combinés sont déjà en cours d'utilisation). Le combiné se déplace hors de portée pendant un appel.
APPEL. INCONNU	Aucune information n'est disponible pour cet appelant.
NOM INCONNU	Le nom de l'appelant n'est pas disponible.
NUMÉRO INCONNU	Le numéro de cet appelant n'est pas disponible.
Guide vocal pr... rég répondeur?	Une manière alternative pour vous d'effectuer des réglages de base pour le répondeur.
XX app manqués	Il y a des nouvelles données dans le répertoire de l'afficheur.
XX nouv mess	Vous avez des messages dans la mémoire du répondeur.
** Tél-signal **	Le socle envoie un télé-signal aux combinés.

Questions fréquemment demandées

Si vous avez de la difficulté à faire fonctionner votre téléphone, les suggestions ci-dessous devraient régler le problème. Pour communiquer avec le service à la clientèle, visitez notre site Web au www.vtechcanada.com ou communiquez avec nous au **1-800-267-7377**.

<p>Mon téléphone ne fonctionne pas du tout.</p>	<p>Assurez-vous que le socle du téléphone est installé correctement, et que la pile est installée et correctement chargée. Pour une performance optimale, déposez le combiné sur le socle ou le chargeur après chaque utilisation.</p>
<p>L'affichage indique Aucune ligne. Je n'entends pas la tonalité.</p>	<p>Débranchez le fil téléphonique de votre téléphone et branchez-le à un autre téléphone. S'il n'y a pas de tonalité sur ce téléphone, alors le fil téléphonique pourrait être endommagé. Tentez de remplacer le fil téléphonique avec un nouveau fil.</p> <p>Si le changement du fil téléphonique ne règle pas le problème, la prise modulaire (ou le filage de cette prise) pourrait être endommagée. Contactez votre fournisseur de services téléphoniques.</p>
	<p>Vous pourrez utiliser un nouveau câble ou service VoIP, les prises téléphoniques existantes de votre résidence pourraient ne pas fonctionner. Contactez votre fournisseur de service pour de l'aide.</p>

<p>Je ne peux composer.</p>	<p>Assurez-vous d'obtenir la tonalité avant de composer. Il est normal d'avoir un délai d'une ou deux secondes avant que le téléphone se synchronise avec le socle du téléphone avant la tonalité. Attendez une seconde de plus avant de composer.</p>
<p>L'affichage indique alternativement To register HS... et ...see manual. Le combiné ne fonctionne pas du tout.</p>	<p>Éliminez le bruit de fond. Mettez le combiné en sourdine avant de composer ou composez à partir d'une autre pièce afin d'éviter les bruits de fond.</p> <p>Le combiné n'est plus initialisé au socle du téléphone.</p> <ol style="list-style-type: none"> 1. Maintenez enfoncé ¶ FIND HANDSET du socle pendant environ quatre secondes jusqu'à ce que le voyant IN USE s'allume et que l'affichage indique Initialisation... 2. Appuyez sur QUIET# du combiné. Celui-ci indiquera Initialisation.... Le socle et le combiné sans fil afficheront Initialisé, et vous entendrez un bip lorsque le processus d'initialisation sera terminé. Ceci prendra environ soixante secondes. <p>Si l'initialisation échoue, l'écran du combiné affichera Échoué. Répétez les étapes 1 à 2.</p>
<p>L'écran affiche Pile faible.</p>	<p>Déposez le combiné sur le socle ou le chargeur pour la recharge.</p>

La pile ne se recharge pas dans le combiné ou la pile du combiné n'accepte pas la charge.	Assurez-vous que le combiné se repose sur le socle ou le chargeur.
	Si la pile est complètement épuisée, rechargez-la pendant au moins trente minutes avant l'utilisation.
	Vous pourriez avoir à acheter une nouvelle pile.
Le téléphone ne sonne pas lorsqu'un appel me parvient.	Assurez-vous que la sonnerie n'est pas hors fonction.
	Le combiné peut être trop loin du socle du téléphone. Rapprochez-vous du socle.
Le combiné émet des bips et ne fonctionne pas normalement.	Rapprochez le combiné du socle du téléphone. Il pourrait se trouver hors de portée.
J'entends d'autres appels pendant un appel téléphonique.	Débranchez le socle du téléphone de la prise modulaire. Branchez un téléphone différent dans la prise. Si vous entendez toujours d'autres appels, le problème se situe au niveau du filage. Contactez votre fournisseur de services téléphoniques.
J'entends des interférences sur mon combiné sans fil et il ne fonctionne pas.	Assurez-vous que le fil téléphonique est branché correctement.

Il y a des interférences pendant la conversation. Les appels s'estompent lorsque j'utilise le combiné sans fil.	Le combiné se trouve hors de portée, rapprochez-vous du socle du téléphone.
	Si vous êtes abonné au service Internet haute vitesse (DSL) sur la ligne téléphonique, vous devez installer un filtre DSL entre le fil téléphonique et la prise modulaire. Le filtre prévient les interférences DSL. Contactez votre fournisseur de services DSL pour plus de détails en rapport aux filtres DSL.
	Des appareils autres que des téléphones sans fil branchés au même circuit que le socle du téléphone peuvent provoquer des interférences. Branchez le socle du téléphone à une autre prise de courant.
	L'emplacement d'installation du socle du téléphone peut avoir un impact sur votre téléphone sans fil. Pour une performance optimale, installez le socle du téléphone dans un endroit central de votre résidence ou de votre bureau, à l'écart des murs ou autre. Dans plusieurs environnements, il est préférable d'installer le socle du téléphone dans un endroit élevé.

Le téléphone ne reçoit pas les données de l'afficheur ou celles-ci n'apparaissent pas pendant un appel en attente.	Les données de l'afficheur sont offertes en abonnement auprès de votre fournisseur de services téléphoniques.	Je suis abonné à un service téléphonique non traditionnel qui utilise mon ordinateur pour établir la connexion et mon téléphone ne fonctionne pas.	Assurez-vous que votre ordinateur est en fonction et que la connexion Internet est fonctionnelle.
	Les fournisseurs de service de l'afficheur et le vôtre doivent avoir des équipements compatibles avec le service de l'afficheur.		Assurez-vous d'avoir branché l'adaptateur USB dans un port USB dédié de votre ordinateur. Ne le branchez pas dans un concentrateur USB qui n'est pas alimenté.
	L'appelant pourrait appeler d'un endroit qui n'offre pas le service de l'afficheur.		Dans de rares circonstances, le port USB de votre ordinateur peut ne pas avoir suffisamment de puissance, tentez d'utiliser un concentrateur USB alimenté.
	Les données de l'afficheur apparaissent après la première ou la seconde sonnerie.		Si vous avez un mur coupe-feu, il pourrait empêcher l'accès au fournisseur de service non traditionnel. Contactez votre fournisseur de service pour plus de détails.
L'affichage indique Hors de portée ou pas alim au socle.	Le combiné pourrait se trouver hors de portée. Rapprochez-le du socle.		
	Assurez-vous que le cordon d'alimentation est correctement branché au socle et à la prise de courant et qu'elle n'est pas contrôlée par un interrupteur.		

Le répondeur n'enregistre pas les messages.	Assurez-vous que le répondeur est en fonction. REP. E/F devrait apparaître à l'écran du combiné et du socle du téléphone.	J'ai réglé accidentellement le langage de mon écran ACL à l'espagnol ou au français, et je ne sais pas comment le régler à l'anglais à nouveau.	Lorsque le combiné est en mode de veille, appuyez sur MENU et entrez *364# pour changer le langage de l'affichage ACL à l'anglais.
	Assurez-vous que la mémoire du répondeur n'est pas pleine. Vous pourriez avoir à effacer certains messages pour libérer de l'espace.		
	Si vous êtes abonné au service de la messagerie vocale, changez le nombre de sonneries afin que votre répondeur réponde avant votre messagerie vocale. Pour déterminer combien de sonneries activera votre boîte vocale, veuillez contacter votre fournisseur de services téléphoniques pour plus de détails en rapport avec la compatibilité avec le répondeur.		
Le répondeur n'annonce pas la bonne journée de la semaine pour les messages enregistrés.	Assurez-vous d'avoir réglé la date et l'heure correctement. Consultez la section Réglage des paramètres de votre téléphone .		
Les messages du répondeur sont incomplets.	Si l'appelant laisse un message très long, une partie de ce message peut ne pas avoir été enregistré, car le répondeur coupera l'appel après la durée préréglée.		
	Si la mémoire du répondeur se remplit pendant que l'appelant laisse le message, le répondeur cessera l'enregistrement et coupera l'appel.		

Mode ECO

Cette technologie de conservation d'énergie réduit la consommation d'alimentation afin d'optimiser la performance de la pile. Le mode ECO s'active automatiquement lorsque le combiné se synchronise avec le socle du téléphone.

Le combiné affichera **ECO** lorsque le mode ECO s'activera.

Entretien général du produit

Prenez soin de votre téléphone

Votre téléphone sans fil contient des pièces électroniques sophistiquées; vous devez donc le manipuler avec soin.

Évitez de le manipuler rudement

Déposez le combiné doucement. Conservez les matériaux d'emballage originaux afin de protéger votre téléphone si vous devez l'expédier.

Évitez l'eau

Vous pouvez endommager votre téléphone s'il est exposé à une source d'humidité. N'utilisez pas le combiné à l'extérieur lorsqu'il pleut ou ne le manipulez pas si vous avez les mains mouillées. N'installez pas votre socle près d'un évier, baignoire ou douche.

Orages

Les orages peuvent parfois causer des surcharges de tension qui peuvent nuire aux composants électroniques internes de l'appareil. Pour votre sécurité, soyez prudent(e) lorsque vous utilisez l'appareil pendant un orage.

Nettoyage de votre téléphone

Votre téléphone possède un boîtier de plastique durable; il devrait conserver son fini brillant pendant de nombreuses années. Ne le nettoyez qu'avec un chiffon doux légèrement humecté d'eau ou de solution savonneuse légère. N'appliquez pas une quantité excessive d'eau ni aucun type de dissolvant.

Le sceau RBRC^{MD}

VTech Communications, Inc. participe volontairement au programme industriel visant à reprendre et recycler ce type de piles lorsqu'elles ne servent plus au sein du territoire des États-Unis et du Canada.

Le programme RBRC^{MD} propose une solution intéressante à la pollution causée par les piles à l'hydrure métallique de nickel usées qui sont jetées dans les rebus domestiques et les sites d'enfouissement municipaux, ce qui peut même être illégal dans certaines régions.

En participant au programme RBRC^{MD}, VTech vous facilite la tâche en vous proposant de jeter le bloc-piles chez un marchand participant ou un centre de service autorisé par VTech. Pour plus de renseignements au sujet du recyclage des piles à l'hydrure métallique de nickel et des interdictions de jeter ce type de rebus dans votre région, composez le **1-800-8-BATTERY^{MD}**.

La participation de VTech à ce programme représente une part de son implication dans la protection de notre environnement et la conservation de nos ressources naturelles.

RBRC^{MD} et 1-800-8-BATTERY^{MD} est une marque de commerce de Rechargeable Battery Recycling Corporation.



FCC, Règlements de la FCC, de l'ACTA et d'Industrie Canada

Article 15 de la FCC

REMARQUE : Cet appareil a été testé et s'avère conforme aux restrictions relatives aux équipements numériques de classe B, d'après l'article 15 des règlements de la Commission fédérale des communications (FCC). Ces restrictions ont été instaurées pour offrir une protection raisonnable contre les interférences nuisibles au sein d'une installation résidentielle. Cet appareil génère, utilise et peut émettre des fréquences radio et s'il n'est pas installé selon les instructions, peut nuire aux radiocommunications. Toutefois, rien ne garantit que des parasites ne surviendront pas dans une installation particulière. Si cet appareil cause des interférences nuisibles à la réception du téléviseur ou de la radio, ce que vous pouvez déterminer en ouvrant et en fermant votre appareil, nous vous invitons à essayer l'une des mesures correctives suivantes :

- Réorientez l'antenne de réception installée sur l'appareil qui manifeste les parasites.
- Éloignez l'appareil du composant qui reçoit les ondes.
- Branchez l'appareil dans une prise de courant CA différente de celle du composant qui reçoit les ondes.
- Au besoin, consultez votre marchand électronique ou un technicien spécialisé dans le service des radios/téléviseurs pour des suggestions supplémentaires.

AVERTISSEMENT : Tout changement ou modification effectués à cet équipement non approuvé par la partie responsable de l'homologation pourrait annuler le droit de l'utilisateur de faire fonctionner l'appareil.

Le fonctionnement de cet appareil est assujéti à deux conditions de l'article 15 de la FCC suivantes : 1) Cet appareil ne doit pas causer d'interférences nuisibles et; 2) Il doit pouvoir supporter les parasites qu'il reçoit, incluant les parasites pouvant nuire à son fonctionnement. La confidentialité des communications n'est pas assurée avec ce téléphone.

Afin de garantir la sécurité des utilisateurs, la FCC a établi les critères relatifs à l'énergie générée par les fréquences radio pouvant être absorbée en toute sécurité par un utilisateur ou par quelqu'un se trouvant à proximité, dépendamment de l'utilisation prévue du produit. Ce produit a été testé et s'avère conforme aux normes de la FCC. Le combiné produit si peu de puissance qu'il n'a pas besoin d'être testé. Il peut être déposé contre l'oreille de l'utilisateur en toute sécurité. L'utilisateur doit installer et se servir du socle de façon à ce que les parties de son corps, à l'exception de ses mains, demeurent à une distance de 20 cm (8 po) ou plus.

Cet appareil numérique de classe B est conforme aux normes canadiennes : CAN ICES-3 (B)/NMB-3(B).

Article 68 de la FCC et exigences de l'ACTA

Cet appareil est conforme à l'article 68 de la réglementation de la Commission fédérale des communications

'FCC' aux États-Unis et aux exigences adoptées par le Conseil d'administration du matériel terminal 'ACTA'. Vous trouverez, sous l'appareil, une étiquette qui contient, entre autres renseignements, une plaque signalétique dans le format 'US : AAAEQ##TXXXX'. Si on vous le demande, vous devez fournir ce numéro à la compagnie de téléphone. Cette homologation doit vous être fournie par

votre compagnie de téléphone locale, sur demande.

La fiche et la prise utilisées pour brancher cet appareil au câblage du bâtiment et au réseau téléphonique doivent être conformes avec les règlements de l'article 68 et les exigences techniques adoptées par l'ACTA.

Un cordon téléphonique et une fiche modulaire conformes sont fournis avec cet appareil. Celui-ci a été conçu pour être raccordé à une prise modulaire compatible qui est également conforme. Une prise RJ11 doit être utilisée pour le raccord à une ligne simple et une prise RJ14, pour le raccord à deux lignes. Consultez les instructions d'installation du guide d'utilisation.

Le numéro 'REN' sert à déterminer combien de dispositifs téléphoniques peuvent être raccordés à votre ligne téléphonique sans perdre leur capacité de sonner lorsqu'on vous appelle. Le numéro 'REN' est encodé dans le numéro d'identification en tant que sixième et septième caractères, suivis des deux-points. Par exemple, le code d'identification est compris entre le 6e et le 7e caractère suivi de US (par exemple ## est 03, le REN est 0,3). Dans la plupart des régions, la somme de tous les numéros 'REN' devrait être de cinq (5.0) ou moins cinq (5.0) ou moins.

Cet équipement ne doit pas être utilisé avec des lignes partagées. Si vous avez des composants de systèmes d'alarme connectés sur votre ligne téléphonique, assurez-vous que le raccord de cet appareil ne désactive pas votre système d'alarme. Si vous avez des questions se rapportant à ce qui peut désactiver votre système d'alarme, consultez votre compagnie de téléphone ou un installateur qualifié.

Si cet équipement fonctionne mal, il doit être débranché de la prise

modulaire jusqu'à ce que le problème soit corrigé. Les réparations effectuées à cet équipement téléphonique peuvent être effectuées par le fabricant ou ses agents autorisés. Pour une réparation, procédez tel que mentionné dans la section garantie.

Si cet appareil nuit au réseau téléphonique, la compagnie de téléphone peut décider d'arrêter temporairement votre service téléphonique. Elle est tenue de vous avertir avant d'interrompre le service; si elle ne peut pas vous avertir, elle le fera dès qu'elle le pourra. On vous donnera la possibilité de rectifier le problème et la compagnie doit vous informer de votre droit de porter plainte à la FCC. Votre compagnie de téléphone peut apporter des modifications à ses installations, ses équipements et ses procédures pouvant altérer le fonctionnement normal de votre appareil.

Si cet appareil est doté d'un combiné sans fil, celui-ci est compatible avec les appareils auditifs.

Si cet appareil possède des adresses mémoire, vous pouvez y entrer les numéros de téléphone des services d'urgence de votre municipalité (police, incendie et ambulance).

Si vous en entrez en mémoire ou désirez effectuer un test, veuillez vous rappeler des points suivants :

Demeurez sur la ligne et expliquez brièvement la raison de votre appel avant de raccrocher.

Effectuez de telles procédures en dehors des heures de pointe, tel que tôt le matin ou tard le soir.

Industrie Canada

Le fonctionnement de cet appareil est assujéti à deux conditions :

1) Cet appareil ne doit pas causer d'interférences nuisibles et; 2) Il doit pouvoir supporter les parasites qu'il

reçoit, incluant les parasites pouvant nuire à son fonctionnement.

L'abréviation 'IC' se trouvant avant cette homologation signifie que les normes d'Industrie Canada ont été rencontrées. L'abréviation 'IC' se trouvant avant cette homologation signifie que les normes d'Industrie Canada ont été respectées. Le numéro de REN pour cet équipement est 1.0. Le numéro 'REN' sert à déterminer combien de dispositifs téléphoniques peuvent être raccordés à votre ligne téléphonique sans perdre leur capacité de sonner lorsqu'on vous appelle. Dans la plupart des régions, la somme de tous les numéros 'REN' devrait pas dépasser cinq. Ce produit est conforme aux normes applicables et aux spécifications d'Industrie Canada.

Garantie limitée

Que couvre cette garantie limitée?

Le fabricant de ce produit VTech (ci-après 'VTech'), garantit au détenteur d'une preuve d'achat valide (ci-après, le 'consommateur' ou 'vous') que ce produit et tous ses accessoires (ci-après, le 'produit'), tel que fourni par VTech dans l'emballage, seront libres de tout défaut, selon les conditions énumérées dans les présentes, s'ils ont été installés et utilisés dans des conditions normales et selon les instructions de ce guide d'utilisation. Seul l'acheteur original peut se prévaloir des avantages de cette garantie limitée, pour des produits achetés et utilisés aux États-Unis et au Canada.

Que fera VTech si le produit s'avère défectueux (ci-après, le 'produit défectueux'), dans ses pièces et sa main-d'oeuvre, pendant la période de la garantie?

Pendant la période de la garantie limitée, le centre de service autorisé par VTech réparera ou remplacera, à la seule discrétion de VTech, sans frais de pièces ni de main-d'oeuvre pour le consommateur, tout produit défectueux.

Si nous réparons le produit, nous pourrions utiliser des pièces neuves ou remises à neuf. Si nous décidons de le remplacer, nous pourrions le faire avec un produit neuf ou remis à neuf possédant des caractéristiques similaires. VTech retournera au consommateur le produit réparé ou remplacé en bon état de fonctionnement, mais conservera les pièces, modules et autres équipements défectueux. La réparation ou le remplacement du produit, à la seule discrétion de VTech, constitue le seul et unique recours du consommateur. Ce remplacement ou cette réparation devrait prendre environ trente (30) jours.

Quelle est la durée de la période de garantie limitée?

Ce produit est couvert par une garantie limitée d'UNE (1) ANNÉE à partir de la date d'achat. Si nous réparons ou remplaçons un produit défectueux selon les termes de cette garantie limitée, cette garantie s'applique également aux produits réparés ou remplacés pendant une période de: (a) 90 jours à partir de la date où le produit réparé ou remplacé vous a été expédié ou; (b) la durée résiduelle de la garantie originale d'une année, selon la période qui est la plus longue.

Qu'est-ce que cette garantie ne couvre pas?

Cette garantie limitée ne couvre pas :

1. Les produits soumis à une mauvaise utilisation, un accident, un transport ou tout autre dommage physique, installation inadéquate, utilisation ou manipulation anormale, négligence, inondation, feu, eau ou toute autre infiltration de liquide; ou
2. Les produits endommagés à la suite d'une réparation, modification ou manipulation par une entité autre qu'un centre de service autorisé par VTech; ou
3. Les produits si le mauvais fonctionnement est causé par des conditions de signal, de manque

de fiabilité du réseau de diffusion via un système d'antenne ou de câblodistribution; ou

4. Les produits si le problème est causé par l'utilisation de dispositifs ou d'accessoires électriques qui ne proviennent pas de VTech; ou
5. Les produits dont les autocollants de garantie/certifications de garantie et les inscriptions de numéros de série électroniques sur une plaque ont été enlevés, effacés, modifiés ou rendus illisibles; ou
6. Les produits achetés, utilisés, réparés ou expédiés à des fins de réparation à l'extérieur des États-Unis et du Canada, ou
7. Les produits retournés sans preuve d'achat (référez-vous au point 2 ci-dessous); ou
8. Les frais reliés à l'installation, aux commandes et réglages pouvant être effectués par le consommateur ni les coûts d'installation ou de réparation des dispositifs connexes au produit.

Comment se procurer le service sous garantie?

Pour vous procurer du service sous garantie, visitez notre site Web au www.vtechcanada.com ou composez le 1-800-267-7377.

REMARQUE : Avant d'appeler, veuillez lire le guide d'utilisation. Une vérification des commandes et caractéristiques du produit peut vous épargner un appel de service.

À moins que cela ne soit prévu par les lois en vigueur, vous assumez les risques de perte ou de dommage en cours de transport; de plus, vous êtes tenu(e) responsable de la livraison ou des frais de manutention encourus lors de l'expédition au centre de service. VTech vous retournera le produit après l'avoir réparé ou remplacé, selon les termes de cette garantie limitée, et assumera les frais de transport, de livraison et de manutention. VTech n'assume pas les dommages ou

les pertes que peut subir le produit en cours de transport. Si la défectuosité du produit n'est pas couverte par cette garantie limitée, ou si la preuve d'achat ne répond pas aux conditions de ladite garantie, VTech communiquera avec vous et vous demandera si vous autorisez le coût de la réparation avant d'effectuer tout travail. Vous devez déboursier les frais de la réparation et du transport des produits qui ne sont pas couverts par cette garantie limitée.

Que devez-vous inclure avec le produit pour obtenir du service sous garantie?

1. Retournez l'emballage originale complète, incluant le contenu et le produit, au centre de service VTech le plus près de chez vous, accompagné d'une note décrivant la défectuosité du produit
2. Vous devez inclure une 'preuve d'achat' valide (facture) identifiant le produit (numéro de modèle) et la date d'achat; et
3. Inscrivez vos nom et adresse complète, ainsi que les numéros de téléphone où nous pourrions vous rejoindre, s'il y a lieu.

Autres restrictions

Cette garantie représente l'entente complète et exclusive entre vous, le consommateur, et VTech. Elle a préséance sur toutes les autres communications écrites ou orales en rapport avec ce produit. VTech n'offre aucune autre garantie pour ce produit. Cette garantie décrit toutes les responsabilités de VTech en rapport avec ce produit. Il n'y a pas d'autres garanties expresses. Personne n'est autorisé à apporter des changements à cette garantie limitée et vous ne devez pas vous fier à de telles modifications. Droits légaux de l'État ou de la province : Cette garantie vous donne des droits légaux spécifiques et il se peut que vous jouissiez d'autres droits pouvant varier d'une province à l'autre. Restrictions : Les garanties

implicites, y compris celles en qualité loyale et marchande, ainsi que toute adaptation à un usage particulier (une garantie non écrite spécifiant que le produit est apte à être utilisé normalement), se limitent à la durée d'une année à partir de la date d'achat. Certains états ou certaines provinces ne permettent pas de restrictions en ce qui a trait à l'exclusion des dommages-intérêts directs ou indirects et il se peut que les restrictions ci-dessus ne s'appliquent pas à votre cas.

Veillez conserver votre facture d'achat original en tant que preuve.

Spécifications techniques

Contrôle des fréquences	Synthétiseur double à boucle de verrouillage de phase contrôlé par cristal
Fréquences de transmission	Combiné : 1921.536-1928.448 MHz Socle : 1921.536-1928.448 MHz
Canaux	5
Portée nominale efficace	Puissance maximale permise par le Conseil supérieur de l'audiovisuel américain "FCC" et d'Industrie Canada. La portée réelle peut varier selon les conditions de l'environnement au moment de l'utilisation.
Alimentation	Combiné : pile de 2,4 volts au Ni-MH Socle du téléphone : 6 volts CC @ 400 mA Chargeur : 6 volts CA @ 400 mA
Mémoire	Répertoire : 50 adresses mémoire jusqu'à 30 chiffres et 15 caractères Répertoire de l'afficheur : 50 adresses mémoire; jusqu'à 24 chiffres et 15 caractères



Conçu pour s'intégrer à votre
intérieur. Et votre vie.

VTech Technologies Canada Ltd.
Un membre de THE VTECH GROUP OF COMPANIES.
VTech est une marque de commerce de VTech Holdings Limited.
Les spécifications peuvent changer sans préavis.
Copyright © 2016 pour VTech Technologies Canada Ltd.
Tous droits réservés. 11/16. CS6949-X_CA_WEBCIB_V1.0

