



TELUS TV^{MD}

Branchez

 **TELUS**
le futur est simple^{MD}

Table des matières

Bienvenue à TELUS TV	4
Votre décodeur TELUS TV	6
Branchement du système TELUS TV	8
Connexion du décodeur	8
Connexion vidéo	9
Connexion audio	11
Connexion du magnétoscope	12
Initialisation du décodeur	14
Enregistrement du système	15
Programmation de la télécommande TELUS TV	16
Fonctionnement de la télécommande	16
Programmation par entrée directe du code	17
Programmation par recherche automatique du code	18
Liste des codes de programmation	21
Dépannage du système TELUS TV	36
Fonctionnement du décodeur et de la télécommande	37
Qualité de l'image et du son	38
Foire aux questions (FAQ)	39
Index	41
Renseignements importants à conserver	42
Numéros d'enregistrement et codes de télécommande	42
Entretien et réparation	43

Bienvenue à TELUS TV

Merci d'avoir choisi TELUS TV^{HD}, un service de télévision entièrement numérique.

Ce manuel d'instructions vous présente en détail votre décodeur numérique TELUS TV, ainsi que toutes les connexions audio et vidéo permettant de le relier aux divers appareils composant votre système de divertissement maison. Il explique ensuite les étapes requises pour initialiser votre décodeur et enregistrer votre système TELUS TV.

Dans un chapitre en particulier, vous verrez que votre télécommande universelle de TELUS TV peut être programmée pour fonctionner avec la plupart des téléviseurs, lecteurs de DVD, magnétoscopes et récepteurs A/V (audio/vidéo) sur le marché. Si vous remplacez votre téléviseur ou tout autre appareil, vous devrez alors reprogrammer votre télécommande. À cet effet, nous avons ajouté un répertoire quasi exhaustif des codes de programmation correspondant à chaque type ou groupe d'appareils. Il a été conçu dans le but de vous simplifier la vie.

Enfin, dans une dernière section, nous exposons des situations problématiques pouvant survenir, ainsi que les étapes à effectuer en vue de les solutionner. Notre Foire aux questions vous fournit également des conseils utiles, que ce soit pour vous dépanner ou pour profiter au maximum de votre service TELUS TV. Gardez ce manuel en lieu sûr afin de vous y référer au besoin.

Prêt ? Branchez TELUS TV : c'est parti !



Votre décodeur TELUS TV

Vue avant

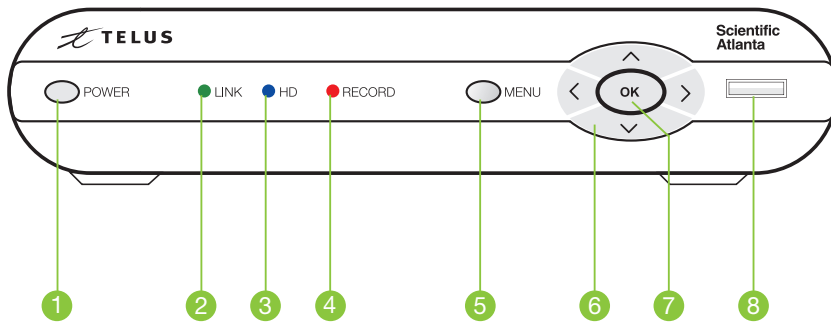

- 1 **Power** – Pour allumer ou éteindre le décodeur.
- 2 **Link** – Ce voyant est allumé lorsque le service est actif.
- 3 **HD** – Ce voyant est allumé lorsque vous regardez une émission en haute définition.
- 4 **Record** – Actuellement inactif.
- 5 **Menu** – Pour afficher le menu principal.
- 6 **Navigation** – Pour se déplacer vers le haut ou le bas, à gauche ou à droite lors de la sélection.
- 7 **OK** – Pour sélectionner l'élément mis en évidence.
- 8 **USB** – Actuellement inactif.

Vue arrière

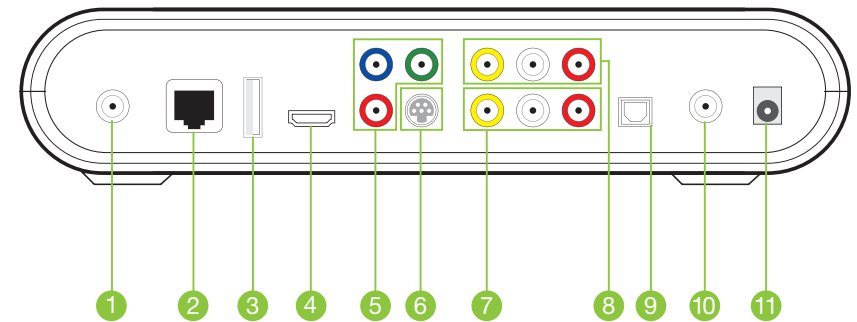

- 1 **Entrée modulateur RF** – Réservé à l'usage de l'installateur de TELUS.
- 2 **Entrée réseau** – Sert à brancher le câble Ethernet de votre réseau domestique ou de votre modem.
- 3 **USB** – Actuellement inactif.
- 4 **HDMI (sortie)** – Connexion de très haute fidélité pour les signaux audio et vidéo. À utiliser avec les téléviseurs haute définition.
- 5 **Sortie vidéo en composantes** – Vous pouvez utiliser des câbles vidéo en composantes pour obtenir des signaux de haute qualité sur un téléviseur HD ou conventionnel.
- 6 **Sortie S-vidéo** – Cette connexion est préférable pour les téléviseurs plus anciens.
- 7 **Sortie composite et stéréo RCA 1** – Ces connexions sont idéales pour les magnétoscopes et les téléviseurs plus anciens. Les ports de connexion audio peuvent être utilisés indépendamment si vous avez d'autres connexions vidéo.
- 8 **Sortie composite et stéréo RCA 2** – Ces connexions sont offertes en double pour le branchement de plusieurs appareils.
- 9 **Audio optique (sortie)** – Connexion audio totalement numérique (Dolby 5.1), idéale pour les récepteurs audio.
- 10 **Sortie modulateur RF** – Pour le branchement du connecteur d'antenne du téléviseur.
- 11 **Alimentation de courant** – Pour le branchement de l'adaptateur de courant (fourni) servant à alimenter l'appareil.

Branchement du système TELUS TV

Votre décodeur TELUS TV offre différentes configurations de connexion pour votre système de divertissement maison. Afin de mieux profiter du service TELUS TV, nous vous recommandons d'utiliser la meilleure connexion possible pour votre système. Par la suite, si vous changez de téléviseur ou d'équipement, reportez-vous à ce manuel pour savoir comment effectuer les branchements nécessaires.

Câbles télé

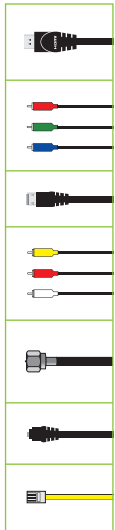

HDMI – Câble simple qui transmet l'image et le son au format numérique.

Composantes – Câble à trois fils qui sépare les couleurs pour améliorer la qualité de l'image.

S-vidéo – Câble simple qui transporte l'image (téléviseurs à définition standard seulement).

Câbles composite et stéréo RCA – Câbles de base les plus conventionnels. Le câble jaune transporte l'image tandis que le rouge et le blanc transportent le son stéréo (téléviseurs à définition standard seulement).

Coaxial – Câble permettant le raccordement de votre décodeur avec les modèles de téléviseur plus anciens qui n'offrent pas d'autres types de connexion (téléviseurs à définition standard seulement).

Audio optique – Câble simple qui transporte le son numérique avec une performance Dolby 5.1.

Ethernet – Votre câble Ethernet assure la connexion directe entre votre système et TELUS pour le transfert des données et des mises à jour dans votre décodeur.

Connexion du décodeur

Au moyen du câble Ethernet fourni, raccordez le connecteur Ethernet situé à l'arrière de votre décodeur TELUS TV à la prise téléphonique murale.

NE PAS brancher tout de suite le décodeur TELUS TV dans la source d'alimentation.

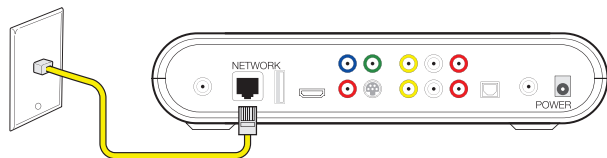

Connexion vidéo

Connectez les sorties vidéo du décodeur aux entrées vidéo de votre téléviseur.

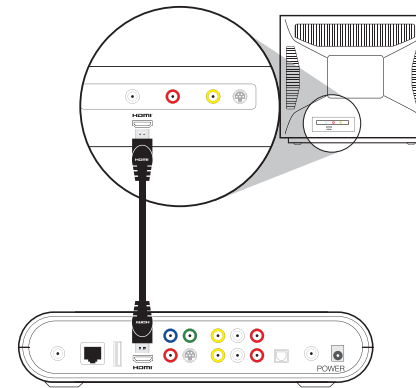

Meilleure connexion

Utilisez cette configuration si vous effectuez la connexion au moyen d'un **câble HDMI**.

Un câble HDMI simple assure la transmission vidéo et audio ambiophonique numérique. Ce type de câble permet de transmettre le signal vidéo et audio haute définition à votre téléviseur.

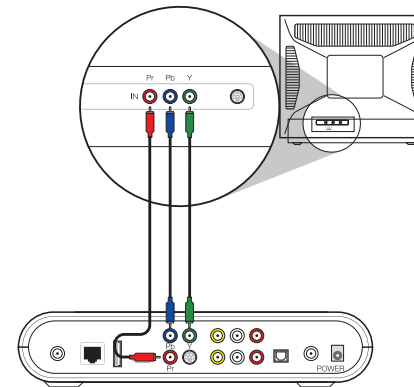

Excellente connexion

Utilisez cette configuration si vous effectuez la connexion au moyen de **câbles vidéo en composantes**.

Ce type de câble permet de transmettre le signal vidéo haute définition à votre téléviseur.

Branchement du système TELUS TV

Connexion vidéo (suite)

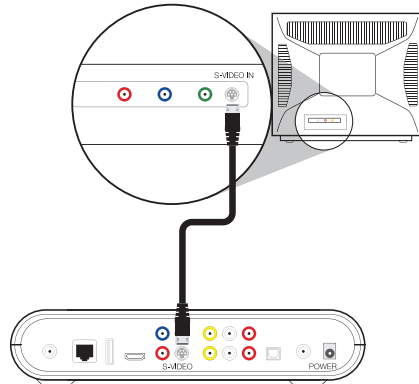

Bonne connexion

Utilisez cette configuration si vous effectuez la connexion au moyen d'un **câble S-vidéo**.

OU

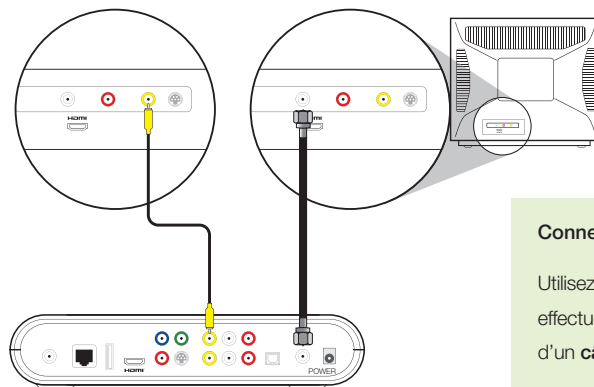

Connexion standard

Utilisez cette configuration si vous effectuez la connexion au moyen d'un **câble composite ou coaxial**.

Un câble coaxial simple assure la transmission vidéo et audio stéréophonique en mode analogique.

Connexion audio

Connectez les sorties audio du décodeur aux entrées audio de votre téléviseur ou de votre récepteur A/V.

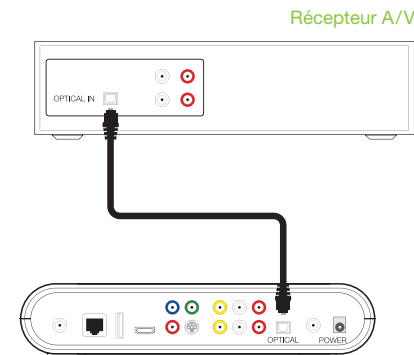

Meilleure connexion

Utilisez cette configuration si vous connectez l'audio ambiophonique (Dolby 5.1) à un **récepteur A/V au moyen d'un câble optique**.

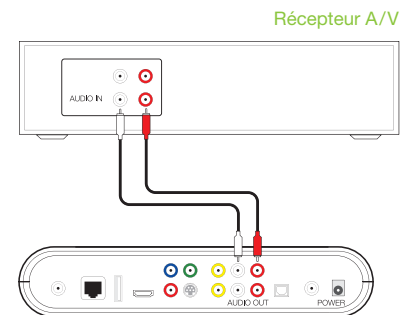

Excellente connexion

Utilisez cette configuration si vous effectuez la connexion à un **récepteur A/V au moyen de câbles stéréo RCA**.

Branchement du système TELUS TV

Connexion audio (suite)

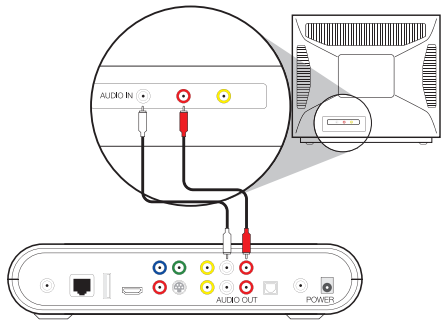

Bonne connexion

Utilisez cette configuration si vous effectuez la connexion au moyen de **câbles stéréo RCA**.

Connexion du magnétoscope (suite)

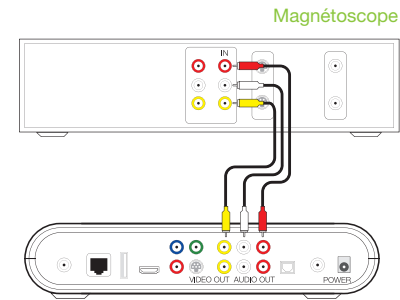

Excellente connexion

Utilisez cette configuration si vous effectuez la connexion à un **magnétoscope au moyen de câbles composite et stéréo RCA**.

Connexion du magnétoscope (facultatif)

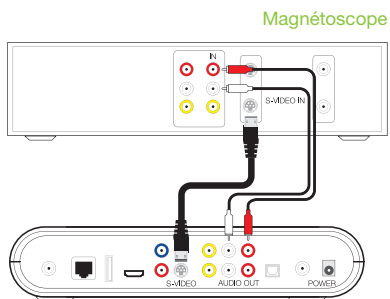

Meilleure connexion

Utilisez cette configuration si vous effectuez la connexion à un **magnétoscope au moyen de câbles S-vidéo et stéréo RCA**.

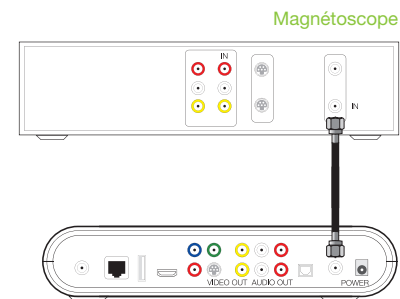

Bonne connexion

Utilisez cette configuration si vous effectuez la connexion à un **magnétoscope au moyen d'un câble coaxial**.

Branchement du système TELUS TV

Initialisation du décodeur

Après avoir établi la connexion entre le décodeur et votre système de divertissement maison, la prochaine étape consiste à initialiser le décodeur afin qu'il reçoive le signal de télévision. Lors du processus d'initialisation, le décodeur s'identifie au réseau TELUS et obtient de l'information sur le service TELUS TV. Ce processus peut prendre jusqu'à 20 minutes.

Le décodeur TELUS TV doit être initialisé dans les cas suivants :

- À la première mise sous tension, lorsque vous branchez le décodeur dans la prise de courant.
- Après une panne de courant, y compris lorsque vous débranchez l'appareil.
- À la demande d'un représentant du service de TELUS.

Démarrage du processus d'initialisation

- 1 Assurez-vous que le décodeur est correctement raccordé au téléviseur ou au système de divertissement maison. Reportez-vous aux sections précédentes pour savoir comment brancher le décodeur.

NE PAS brancher tout de suite le décodeur TELUS TV dans la source d'alimentation.

- 2 Après avoir connecté le décodeur au système de divertissement maison, mettez le téléviseur sous tension.
- 3 Sur votre téléviseur, sélectionnez l'entrée vidéo que vous avez connectée au décodeur. Il s'agit habituellement des entrées Vidéo 1, Vidéo 2, Entrée 1, Entrée 2 ou simplement Vidéo.
- 4 Branchez le décodeur TELUS TV dans la source d'alimentation.
- 5 Vous pouvez voir la progression de l'initialisation à l'écran du téléviseur. L'initialisation peut prendre quelques minutes.



Soyez patient, chaque étape prend un certain temps.

Enregistrement du système

Après la première initialisation réussie du décodeur TELUS TV, un écran d'enregistrement s'affiche. S'il ne s'agit pas de la première initialisation, l'écran affiche plutôt une chaîne télévisée. Le technicien de TELUS qui installera votre service TELUS TV vous fournira également un numéro d'enregistrement.

- 1 **Veillez noter ce numéro d'enregistrement à la page 42 pour référence ultérieure.**
- 2 Entrez le numéro d'enregistrement complet au moyen des touches numériques de la télécommande. (Ne pas oublier d'installer les piles dans la télécommande.)
- 3 Après avoir entré le numéro d'enregistrement complet, appuyez sur la touche **OK** de votre télécommande. Le processus d'authentification pourrait prendre jusqu'à une minute. Une fois l'authentification obtenue, le processus d'enregistrement est terminé et votre décodeur TELUS TV est prêt à diffuser les chaînes de télévision que vous avez commandées. Notez que le chargement du Guide horaire interactif prend quelques minutes supplémentaires. Vous ne pouvez donc pas voir immédiatement la programmation.

Si vous avez entré un numéro d'enregistrement erroné, utilisez les touches ci-dessous pour le corriger :

-  pour déplacer le curseur vers le chiffre précédent ou suivant
-  pour supprimer un chiffre

Si le numéro d'enregistrement n'est pas valide ou si vous l'avez égaré, contactez-nous au 1-888-520-TELUS (8358).

Conseils pour économiser l'énergie avec TELUS TV

Lorsque vous n'utilisez pas le décodeur TELUS TV, éteignez-le pour consommer moins d'électricité. Bien que le décodeur TELUS TV ne reçoive pas de signaux numériques lorsqu'il est éteint, il peut quand même recevoir les mises à jour transmises par TELUS sur le réseau.

Programmation de la télécommande

Fonctionnement de la télécommande



Vous ne vous y retrouvez plus avec vos nombreuses télécommandes ? TELUS TV vous offre une télécommande universelle qui fonctionne avec la plupart des téléviseurs, lecteurs de DVD, magnétoscopes et récepteurs A/V.

Le bouton TV peut commander tous les téléviseurs inclus dans la liste des pages 22 à 28. Vous pouvez entrer directement le code correspondant ou effectuer une recherche automatique pour le trouver.

(Voir Programmation par entrée directe du code ou Programmation par recherche automatique du code aux pages 17 à 19.)

Les lecteurs de DVD peuvent être contrôlés par le bouton DVD tandis que les magnétoscopes et récepteurs A/V peuvent être contrôlés par le bouton AUX.

Choix du mode de fonctionnement

Vérifiez si la télécommande universelle TELUS TV est réglée au mode de fonctionnement désiré.

- Pour commander le décodeur TELUS TV, appuyez sur le bouton **STB** de la télécommande.
- Pour commander le téléviseur, appuyez sur le bouton **TV**.
- Pour commander le lecteur de DVD, appuyez sur le bouton **DVD**.
- Pour commander les magnétoscopes et récepteurs A/V, appuyez sur le bouton **AUX**.

Pour vérifier si le mode de fonctionnement est correctement réglé, appuyez sur l'une des flèches. Le bouton (**STB, TV, DVD, AUX**) correspondant au mode désiré s'allume sur la télécommande.



Conseil

Inscrivez le code de chaque appareil à la fin de ce manuel pour consultation ultérieure.

Programmation par entrée directe du code

Ce type de programmation de votre télécommande est généralement plus rapide. Utilisez cette méthode si vous repérez le code correspondant à la marque de votre téléviseur, lecteur de DVD, magnétoscope ou récepteur A/V dans la **Liste des codes de programmation par entrée directe** aux pages 21 à 35. Si vous ne trouvez pas la marque de votre appareil dans cette liste, référez-vous à la **Programmation par recherche automatique du code** (pp. 18 et 19). Si vous ne repérez pas le code correspondant à la marque de votre appareil dans la **Liste des codes de programmation**, c'est que cet appareil n'est pas compatible avec la télécommande TELUS TV.

Pour entrer directement des codes à la télécommande :

- Appuyez d'abord sur le bouton **TV** pour régler le téléviseur.
- Appuyez d'abord sur le bouton **DVD** pour régler le lecteur de DVD.
- Appuyez d'abord sur le bouton **AUX** pour régler le magnétoscope ou récepteur A/V.

Indications importantes à respecter :

- 1 Allumez le téléviseur ou tout autre appareil dont vous désirez programmer le code.
- 2 Trouvez la marque et les numéros de code de cet appareil dans la **Liste des codes de programmation** aux pages 21 à 35.
- 3 Pointez la télécommande vers l'appareil correspondant au code à programmer. Appuyez sur le bouton **TV, DVD** ou **AUX** de la télécommande et le garder enfoncé. Le bouton **TV, DVD** ou **AUX**, selon le cas, devrait s'allumer.
- 4 Tout en tenant le bouton **TV, DVD** ou **AUX** enfoncé, appuyez sur le bouton **OK**.
- 5 Relâchez les deux boutons. Les boutons **STB, TV, DVD, AUX** devraient clignoter deux fois.
- 6 Entrez le code de marque à 4 chiffres de l'appareil à l'aide des touches numériques de la télécommande. Le bouton **TV, DVD** ou **AUX**, selon le cas, devrait clignoter trois fois pour indiquer que le code est accepté. Lorsqu'un code invalide est entré, le bouton **TV, DVD** ou **AUX**, selon le cas, s'allume pour une longue période afin d'indiquer que vous avez entré le mauvais code.

Programmation de la télécommande

- 7 Pointez la télécommande vers l'appareil dont vous venez d'entrer le code. Enfoncez puis relâchez le bouton **POWER** de la télécommande. Si l'appareil s'éteint, c'est que vous avez entré le bon code et que vous pouvez désormais utiliser votre télécommande pour faire fonctionner cet appareil.
- 8 Si l'appareil ne répond pas, reprendre les étapes précédentes en entrant cette fois le deuxième des codes de marque correspondant à l'appareil. Si aucun des codes (voir pp. 21 à 35) correspondant à la marque de votre appareil ne fonctionne, essayez la méthode de recherche automatique de code décrite ci-dessous.

Programmation par recherche automatique du code

Procédez comme suit si vous n'avez pas trouvé le code voulu :

Pour les boutons TV ou DVD :

- 1 Allumez le téléviseur ou le lecteur de **DVD** dont vous désirez programmer le code.
- 2 Appuyez sur le bouton **TV** ou **DVD** correspondant à l'appareil dont vous ne connaissez pas le code. Le bouton en question s'allume.
- 3 Pointez la télécommande vers l'appareil. Tout en tenant le bouton **TV** ou **DVD** enfoncé, appuyez sur le bouton **OK**.
- 4 Relâchez les deux boutons. Les boutons **STB**, **TV**, **DVD**, **AUX** devraient clignoter deux fois.
- 5 Entrez le code **9 2 2** à l'aide des touches numériques de la télécommande. Le bouton **TV** ou **DVD**, selon le cas, devrait clignoter deux fois pour indiquer que le code est accepté.
- 6 Enfoncez une fois le bouton **PLAY**. Si l'appareil est compatible, il s'éteindra. Si l'appareil n'est pas compatible, le rétroéclairage vert clignotera deux fois et la télécommande retourne au mode normal d'opération. Vous devez alors appuyer sur le bouton **SKIP** jusqu'à ce que votre appareil s'éteigne.
- 7 Une fois que l'appareil est éteint, après que vous avez appuyé sur le bouton **PLAY** ou **SKIP**, enfoncez et relâchez le bouton **ENTER** de la télécommande afin d'enregistrer le nouveau code, puis quittez. Les boutons **STB**, **TV**, **DVD**, **AUX** devraient clignoter trois fois afin de confirmer que le code a bien été enregistré. Pour quitter sans enregistrer les modifications, enfoncez et relâchez le bouton **EXIT** de la télécommande. Les boutons **STB**, **TV**, **DVD**, **AUX** devraient clignoter trois fois et la télécommande retourne au mode normal d'opération.

Pour le bouton AUX :

- 1 Allumez le magnétoscope ou le récepteur **A/V** dont vous désirez programmer le code.
- 2 Appuyez sur le bouton **AUX**. Le bouton **AUX** s'allume.
- 3 Pointez la télécommande vers l'appareil. Tout en tenant le bouton **AUX** enfoncé, appuyez sur le bouton **OK**.
- 4 Relâchez les deux boutons. Les boutons **STB**, **TV**, **DVD**, **AUX** devraient clignoter deux fois.
- 5 Entrez le code **9 2 2** à l'aide des touches numériques de la télécommande. Le bouton **AUX** devrait clignoter deux fois pour indiquer que le code est accepté.
- 6 Enfoncez et relâchez le bouton **PLAY**. Choisir une des catégories de la liste suivante en appuyant sur le numéro approprié (1-4) à l'aide des touches numériques de la télécommande :
 - 1 = Magnétoscopes
 - 2 = Récepteurs/Tuners radio
 - 3 = Amplificateurs
 - 4 = Ensemble complet de cinéma maison
- 7 Enfoncez une fois le bouton **PLAY**. Si l'appareil est compatible, il s'éteindra. Si l'appareil n'est pas compatible, le rétroéclairage vert clignotera deux fois et la télécommande retourne au mode normal d'opération. Vous devez alors appuyer sur le bouton **SKIP** jusqu'à ce que votre appareil s'éteigne.
- 8 Une fois que l'appareil est éteint, après que vous avez appuyé sur le bouton **PLAY** ou **SKIP**, enfoncez et relâchez le bouton **ENTER** de la télécommande afin d'enregistrer le nouveau code, puis quittez. Les boutons **STB**, **TV**, **DVD**, **AUX** devraient clignoter trois fois afin de confirmer que le code a bien été enregistré. Pour quitter sans enregistrer les modifications, enfoncez et relâchez le bouton **EXIT** de la télécommande. Les boutons **STB**, **TV**, **DVD**, **AUX** devraient clignoter trois fois et la télécommande retourne au mode normal d'opération.

Rappel du mode de fonctionnement de la télécommande

- 1 Pointez la télécommande vers l'appareil.
- 2 Appuyez sur le bouton **TV**, **DVD** ou **AUX** de la télécommande en fonction de l'appareil utilisé. Appuyez sur le bouton **TV** pour le téléviseur, sur le bouton **DVD** pour le lecteur de DVD ou sur le bouton **AUX** pour le magnétoscope ou le récepteur A/V.
- 3 Appuyez sur le bouton **POWER** de la télécommande pour allumer ou éteindre l'appareil.
- 4 Sur la télécommande, utilisez les boutons correspondant à l'appareil en question. Si l'appareil voulu ne répond pas lorsque vous utilisez les boutons de la télécommande, c'est qu'il n'est probablement pas réglé au mode qui convient. Appuyez sur le bouton de la télécommande qui correspond à l'appareil : utilisez le bouton **STB** pour le décodeur TELUS TV, le bouton **TV** pour le téléviseur, le bouton **DVD** pour le lecteur de DVD ou le bouton **AUX** pour le magnétoscope ou le récepteur A/V.

Codes téléviseur/lecteur DVD combinés

MARQUE	TÉLÉ	LECTEUR DVD
Apex	1163	2095
Broksonic	1114	2053
RCA	1115, 1162	2063, 2099
Sansui	1122	2071
Sylvania	1150	2092
Toshiba	1116	2054

Codes téléviseur/magnétoscope combinés

MARQUE	TÉLÉ	MAGNÉSCOPE
Broksonic	1121	3081
GE	1164	3090
Quasar	1165, 1166	3091, 3092
RCA	1167, 1168	3093, 3094
Samsung	1161	3089
Sylvania	1145	3095
Toshiba	1006	3096
Zenith	1118	3097

Codes téléviseur/lecteur DVD/magnétoscope combinés

MARQUE	TÉLÉ	LECTEUR DVD	MAGNÉSCOPE
Panasonic	1123, 1152	2075, 2076	3087, 3086
RCA	1151	2077	3106
Sharp	1153	2086	3100
Sylvania	1027, 1124	2064, 2078	3105, 3088
Toshiba	1154, 1158	2093, 2094	3099, 3098

Codes lecteur DVD/magnétoscope combinés

MARQUE	LECTEUR DVD	MAGNÉSCOPE
Broksonic	2072	3082
Daewoo	2062	3076
Emerson	2073	3083
Go Video	2046, 2127, 2129	3066, 3110, 3109

Remarque

La télécommande n'est pas compatible avec toutes les marques ni tous les modèles; il est donc possible que certains boutons ne fonctionnent pas.

Liste des codes de programmation

Codes lecteur DVD/magnétoscope combinés

MARQUE	LECTEUR DVD	MAGNÉTOSCOPE
Hitachi	2126	3117
JVC	2047, 2097	3067, 3118
Panasonic	2066	3078
Philips	2051	3071
Polaroid	2007	3111
RCA	2048	3068
Samsung	2049, 2074, 2085	3069, 3084, 3101
Sanyo	2050	3070
Sony	2065, 2067	3104, 3085
Toshiba	2080, 2084	3103, 3102
Zenith	2052, 2128	3072, 3119

Groupe téléviseurs

TÉLÉ	CODES
Abex	1098
Admiral	1001, 1099
Advent	1005, 1053, 1110, 1113
Adventura	1100
Aiko	1015
Aiwa	1034
Akai	1002
Alleron	1044
Amtron	1036
Anam National	1003, 1036
AOC	1004, 1005
Apex	1111, 1119, 1163
Audiovox	1036
Belcor	1004
Bell & Howell	1001, 1045
Benq	1042
Bradford	1036
Broksonic	1114, 1121
Brokwood	1004

Groupe téléviseurs

TÉLÉ	CODES
Candle	1004, 1007, 1100
Celebrity	1002
Citizen	1004, 1007, 1015, 1036, 1073, 1097, 1100
Colorlyme	1004
Concerto	1004, 1036
Craig	1036
Crosley	1000, 1053
Crown	1036, 1053
Curtis Mathes	1000, 1004, 1014, 1045, 1073, 1097
CXC	1036
Daewoo	1004, 1005, 1013, 1015, 1016, 1097, 1106
Daytron	1004, 1097
Dimensia	1000
Dumont	1160
Dynatech	1004
Electroband	1002
Electrohome	1002, 1003, 1004, 1018, 1021
Emerson	1004, 1011, 1013, 1025, 1028, 1031, 1033, 1036, 1044, 1045, 1080, 1097, 1101, 1102, 1107
Envision	1004
Fisher	1043, 1045, 1047, 1103
Fujitsu	1044, 1029
Funai	1036, 1044
Futuretec	1036
Gateway	1038
GE	1000, 1003, 1004, 1008, 1021, 1048, 1049, 1063, 1068, 1094, 1144, 1164
Gibraltar	1160
Goldstar	1004, 1005, 1011, 1018, 1050, 1090, 1091, 1097, 1098
Grunpy	1036, 1044
Hallmark	1004
Harvard	1036
Hisense	1112

Liste des codes de programmation

Groupe téléviseurs

TÉLÉ	CODES
Hitachi	1004, 1011, 1012, 1051, 1052, 1084, 1085, 1086, 1087, 1102
IMA	1036
Infinity	1053
Janeil	1100
JBL	1053
JCB	1002
JC Penney	1000, 1004, 1005, 1007, 1012, 1021, 1048, 1049, 1058, 1063, 1068, 1072, 1073, 1075, 1097, 1098
Jensen	1004
JVC	1011, 1012, 1026, 1049, 1052, 1054, 1055, 1080, 1092, 1117, 1131
Kawasho	1002, 1004
Kenwood	1004, 1018
Kloss Novabeam	1036, 1056, 1057, 1100
KTV	1036, 1097, 1101
LG	1005
Loewe	1053
Logik	1001
Luxman	1004
LXI	1000, 1004, 1045, 1053, 1058, 1068, 1075
Magnavox	1004, 1007, 1018, 1053, 1056, 1057, 1059, 1060, 1083, 1110, 1147
Majestic	1001
Marantz	1004, 1051, 1053
Megatron	1004, 1051
Memorex	1001, 1004, 1005, 1022, 1045
MGA	1004, 1005, 1018, 1021, 1047, 1061, 1062
Midland	1049, 1068, 1097, 1098, 1160
Minutz	1048
Mitsubishi	1004, 1005, 1018, 1021, 1047, 1061, 1062, 1081
Montgomery Ward	1001
Motorola	1003, 1099
MTC	1004, 1005, 1073

Groupe téléviseurs

TÉLÉ	CODES
Multitech	1036
NAD	1004, 1058, 1075, 1085
NEC	1003, 1004, 1005
Net-Tv	1040
Nikko	1004, 1015
NTC	1015
Onwa	1036
Optimus	1085
Optonica	1064, 1099
Orion	1023, 1033, 1107
Panasonic	1003, 1010, 1049, 1053, 1096, 1123, 1152
Philco	1003, 1004, 1005, 1007, 1011, 1018, 1053, 1056, 1057, 1059
Philips	1003, 1004, 1007, 1011, 1017, 1018, 1053, 1056, 1057, 1059, 1060, 1063, 1110, 1126, 1129, 1148, 1155
Pilot	1097
Pioneer	1004, 1085, 1102
Portland	1004, 1005, 1015, 1097
Price Club	1073
Prima	1113
Prism	1049
Proscan	1000, 1008, 1068, 1108
Proton	1004, 1011
Pulsar	1160
Pulser	1004
Quasar	1003, 1039, 1049, 1096, 1165, 1166
Radio Shack	1000, 1045, 1098
Radio Shack/Realistic	1004, 1011, 1036, 1045, 1064, 1097, 1098
RCA	1000, 1003, 1004, 1005, 1008, 1018, 1049, 1065, 1066, 1067, 1068, 1069, 1070, 1071, 1082, 1102, 1104, 1106, 1108, 1115, 1151, 1162, 1167, 1168
Runco	1160
Sampo	1004, 1097, 1098, 1120
Samsung	1004, 1005, 1011, 1014, 1018, 1019, 1072, 1073, 1074, 1097, 1098, 1156, 1161

Liste des codes de programmation

Groupe téléviseurs

TÉLÉ	CODES
Sansui	1023, 1107, 1122
Sanyo	1045, 1062, 1095, 1103
Scotch	1004
Scott	1004, 1011, 1033, 1036, 1044
Sears	1000, 1004, 1012, 1018, 1044, 1045, 1047, 1055, 1058, 1068, 1075, 1076, 1103, 1105
Sharp	1004, 1009, 1011, 1025, 1064, 1077, 1078, 1097, 1099, 1153, 1157
Shogun	1004
Signature	1001
Simpson	1007
Sony	1002, 1109, 1137
Soundesign	1004, 1007, 1036, 1044
Squareview	1105
SSS	1036
Starlite	1036
Supre-Macy	1100
Supreme	1002
Sylvania	1004, 1007, 1018, 1027, 1053, 1056, 1057, 1059, 1060, 1124, 1145, 1150
Symphonic	1024, 1031, 1036, 1105
Tandy	1099
Tashiko	1058
Tatung	1003
Technics	1049
Techwood	1004, 1049
Teknika	1001, 1004, 1005, 1007, 1011, 1012, 1015, 1036, 1044, 1060, 1073, 1096, 1097
Tera	1004, 1011
TMK	1004
Toshiba	1006, 1045, 1058, 1073, 1075, 1079, 1093, 1116, 1154, 1158, 1159
Totevision	1097
Universal	1048, 1063

Groupe téléviseurs

TÉLÉ	CODES
Victor	1055
Vidtech	1004, 1005
Viking	1100
Wards	1000, 1001, 1004, 1005, 1018, 1031, 1044, 1048, 1053, 1056, 1057, 1059, 1060, 1063, 1064
White Westinghouse	1013
Yamaha	1004, 1005, 1018
Zenith	1001, 1089, 1118, 1125, 1161

TÉLÉ HAUTE DÉFINITION CODES

Apex	1088
Daewoo	1135
Dell	1141, 1142, 1146
Mitsubishi	1032
Philips	1126, 1129
Proscan	1000
RCA	1143
Sampo	1038
Samsung	1019
Sony	1037, 1128, 1137
Zenith	1020, 1139

TÉLÉ ÉCRAN ACL CODES

Benq	1136
NET-TV	1040
Sharp	1138
Sylvania	1046

TÉLÉ ÉCRAN PLASMA CODES

Acer	1041
Fujitsu	1029
Gateway	1038
Pioneer	1035
Viewsonic	1038, 1149

Liste des codes de programmation

Groupe téléviseurs

TÉLÉ À PROJECTION	CODES
Hitachi	1030, 1132, 1133, 1134
JVC	1130, 1131
Panasonic	1140
Toshiba	1127

Groupe lecteurs DVD

LECTEUR DVD	CODES
Aiwa	2026, 2131
Apex	2001, 2056, 2057, 2061, 2095, 2098
Audiovox	2132
Blaupunkt	2136
BOSE	2122, 2130
Broksonic	2053, 2072
Clarion	2100
Classic	2101
Cyberhome	2083
Daewoo	2058, 2062, 2137, 2138
Denon	2110, 2133, 2040
Emerson	2002, 2059, 2073
Fisher	2112, 2134
Funai	2002
GE	2079, 2118, 2041
Go Video	2046, 2127, 2129
Go Video (Network DVD)	2124
GPX	2114
Harmon Kardon	2125
Hitachi	2000, 2027, 2126
Irradio	2149
JVC	2017, 2028, 2047, 2090, 2096, 2097, 2115
Kenwood	2142, 2148
Konka	2029, 2030
Koss	2060

Groupe lecteurs DVD

LECTEUR DVD	CODES
Lasonic	2081
Magnavox	2002, 2018, 2033, 2089
Marantz	2143
Memorex	2003
Mintek	2004
Mitsubishi	2019, 2123, 2145, 2147
NAD	2059, 2139
Nakamichi	2116
Nexxtech	2140
Norcent	2005, 2117
Onkyo	2006
Oritron	2009
Panasonic	2031, 2066, 2075, 2076, 2104, 2105, 2106, 2111
Philips	2018, 2032, 2033, 2045, 2051, 2091, 2109
Pioneer	2008, 2021
Polaroid	2007
Proscan	2010, 2118, 2144
Qwestar	2009
RCA	2010, 2048, 2063, 2077, 2099, 2107, 2118
RCA (Portable DVD)	2055
Sampo	2119
Samsung	2012, 2049, 2074, 2085, 2102
Sansui	2071
Sanyo	2034, 2050, 2120
Sharp	2013, 2015, 2044, 2086
Sharp (Portable DVD)	2082
Sherwood	2121
Sony	2014, 2020, 2022, 2065, 2067, 2068, 2069, 2070, 2087, 2103, 2108, 2113
Sylvania	2002, 2064, 2078, 2092
Techwood	2141
Toshiba	2023, 2025, 2037, 2038, 2040, 2041, 2054, 2080, 2084, 2088, 2093, 2094

Liste des codes de programmation

Groupe lecteurs DVD

LECTEUR DVD	CODES
Toshiba (Portable DVD)	2135
Venturer	2011
Yamaha	2106, 2146
Zenith	2039, 2052, 2128

Groupe équipement auxiliaire

AMPLIFICATEUR	CODES
Aiwa	6003, 6020
Carver	6002
Citizen	6026
Denon	6014
Fisher	6002
GE	6028
Goldstar	6016, 6021
Harman Kardon	6013
Hitachi	6034
JVC	6018, 6024
Kenwood	6015, 6022
Magnavox	6035
Marantz	6000
Nakamichi	6012
NEC	6033
Onkyo	6005, 6006, 6017
Optimus	6008
Panasonic	6001
Pioneer	6004, 6009, 6010, 6023, 6036
Proton	6035
Quasar	6001
RCA	6025
Sharp	6029, 6030, 6031, 6032
Sherwood	6011
Sony	6020
Teac	6019

Groupe équipement auxiliaire

AMPLIFICATEUR	CODES
Technic	6001
Technics	6001
Toshiba	6027
Victor	6024
Yamaha	6007

Codes d'ensemble complet cinéma maison

MARQUE	AUDIO	LECTEUR DVD
Bose	4000	2130
JBL	4001	2043
JVC	4002	2035
Koss	4003	2060
Onkyo	4004	2024
Panasonic	4005	2104
Philips	4006	2036
Pioneer	4007	2016
RCA	4008	2042
Sony	4009, 4010	2113, 2108
Venturer	4011	2011

RÉCEPTEUR/SYNTONISEUR	CODES
Aiwa	5000, 5001, 5002, 5004, 5005, 5006
Bose	5007
Carver	5000
Denon	5008
Harman Kardon	5000, 5009
JBL	5009
JVC	5010
Kenwood	5011, 5012, 5013
Linn	5000
Magnavox	5000
Marantz	5000
Onkyo	5018

Liste des codes de programmation

Codes d'ensemble complet cinéma maison

RÉCEPTEUR/SYNTONISEUR	CODES
Panasonic	5019, 5020
Philips	5000
Pioneer	5021, 5022
RCA	5024, 5025, 5026
Sansui	5000
Sherwood	5027
Sony	5017, 5023, 5028, 5029, 5030, 5031, 5032, 5033
Technics	5016, 5019, 5020
Wards	5000, 5021
Yamaha	5003, 5014, 5015, 5021

Groupe magnétoscopes

MAGNÉSCOPE	CODES
Admiral	3001
Adventura	3021
Aiwa	3021
Akai	3003, 3055, 3058
Audio Dynamics	3005, 3006
Bell & Howell	3007
Broksonic	3081, 3082
Candle	3011, 3013, 3014
Canon	3016
Carver	3036
Citizen	3011, 3013, 3014
Colortyme	3005
Curtis Mathes	3000, 3005, 3014
Daewoo	3011, 3013, 3021, 3076
DBX	3005, 3006
Dimensia	3000
Dynatech	3021
Electrohome	3023
Emerson	3003, 3011, 3021, 3023, 3038, 3083

Groupe magnétoscopes

MAGNÉSCOPE	CODES
Fisher	3007, 3029, 3030
Fuji	3058
Funai	3002, 3021
Garrard	3021
GE	3000, 3059, 3090
Go Video	3066, 3073, 3109, 3110
Goldstar	3005, 3014
Gradiente	3021
Harley Davidson	3021
Harman Kardon	3005
Headquarter	3007
Hitachi	3052, 3055, 3059, 3117
JC Penney	3005, 3006, 3007, 3030, 3036, 3052
Jensen	3055
JVC	3005, 3006, 3007, 3014, 3055, 3060, 3067, 3118
Kenwood	3005, 3006, 3007, 3014, 3055, 3060
Lloyd's	3021
Magnavox	3036, 3037, 3051, 3061
Marantz	3005, 3006, 3007, 3014, 3036
Memorex	3001, 3004, 3007, 3021, 3051
MGA	3023, 3038
Minolta	3052
Mitsubishi	3023, 3038, 3039, 3060, 3108
Montgomery Ward	3001
Motorola	3001
Multitech	3021
NEC	3005, 3006, 3007, 3014, 3055, 3060
Optimus	3001
Optonica	3047
Orion	3004
Panasonic	3053, 3062, 3063, 3077, 3078, 3079, 3086, 3087, 3107
Pentax	3052, 3059

Liste des codes de programmation

Groupe magnétoscopes

MAGNÉTOSCOPE	CODES
Pentax Research	3014
Philco	3036, 3037
Philips	3036, 3047, 3061, 3071
Pioneer	3006, 3060
Polaroid	3111
Portland	3013
Proscan	3000
Pulsar	3051
Quarter	3007
Quartz	3007
Quasar	3062, 3091, 3092
Radio Shack	3001, 3047
Radio Shack/Realistic	3007, 3021, 3023, 3029, 3047
RCA	3000, 3003, 3040, 3041, 3042, 3052, 3059, 3062, 3068, 3075, 3093, 3094, 3106
Realistic	3001, 3007, 3011, 3021, 3023, 3029, 3047
Ricoh	3064
Runco	3051
Samsung	3011, 3069, 3084, 3089, 3101
Sanky	3001, 3051
Sansui	3004, 3006, 3055, 3060
Sanyo	3007, 3070
Scott	3011, 3038
Sears	3007, 3029, 3030, 3052
Sharp	3001, 3013, 3023, 3047, 3080, 3100
Shintom	3048, 3058
Signature	3001
Singer	3064
Sony	3048, 3049, 3058, 3085, 3104
STS	3052
Sylvania	3021, 3036, 3037, 3038, 3061, 3088, 3095, 3105
Symphonic	3002, 3021

Groupe magnétoscopes

MAGNÉTOSCOPE	CODES
Tandy	3007
Tatung	3055
Teac	3021, 3042, 3055
Technics	3053
Teknika	3021, 3050
Tivo	3074
Toshiba	3011, 3029, 3030, 3038, 3096, 3098, 3099, 3102, 3103
Vector Research	3005, 3006, 3011
Victor	3006
Video Concepts	3005, 3006, 3011
Wards	3001, 3011, 3021, 3023, 3047, 3052
White Westinghouse	3002
XR-1000	3021
Yamaha	3005, 3006, 3007, 3014, 3055
Zenith	3048, 3051, 3058, 3064, 3072, 3097, 3119

Dépannage du système TELUS TV

Fonctionnement du décodeur et de la télécommande

Absence d'alimentation

- Les cordons d'alimentation sont-ils tous bien branchés à une prise de courant?
- Le téléviseur est-il bien branché à une prise de courant fonctionnelle?
- Si le décodeur TELUS TV est branché à un bloc d'alimentation à prises multiples ou avec protecteur de surtension, assurez-vous que le bloc d'alimentation est sous tension.
- Si vos appareils sont branchés à un bloc d'alimentation à prises multiples ou à un parasurtenseur, le disjoncteur a-t-il été déclenché? Essayez de réinitialiser le bloc d'alimentation à prises multiples ou avec protecteur de surtension.

Le décodeur TELUS TV ne s'initialise pas.

- Assurez-vous que le modem est correctement connecté et en fonction.
- Éteignez, puis rallumez le décodeur.

Le voyant d'alimentation est éteint et il n'y a pas d'image.

- Vérifiez si le cordon d'alimentation du décodeur TELUS TV est bien branché à la prise de courant.
- Si le décodeur TELUS TV est branché à un bloc d'alimentation à prises multiples ou avec protecteur de surtension, assurez-vous que le bloc d'alimentation est sous tension.
- Assurez-vous que tous les autres câbles sont solidement branchés.
- Si toutes les connexions semblent normales, réinitialisez le système selon la procédure décrite à la page suivante.
- Si le décodeur TELUS TV ne redémarre pas correctement, veuillez vérifier de nouveau la connexion Ethernet à l'arrière du décodeur TELUS TV.
- Si le câble Ethernet est correctement branché, vérifiez le réseau local et le modem : assurez-vous qu'ils sont sous tension et que tous les câbles sont solidement branchés.

Fonctionnement du décodeur et de la télécommande (suite)

Le décodeur TELUS TV ne répond pas à la télécommande.

- Appuyez sur la touche **STB** qui se trouve au haut de la télécommande.
- Assurez-vous que le voyant **LINK** du décodeur est allumé.
- Changez de chaîne à l'aide des touches situées directement sur le décodeur. Si cela fonctionne, vérifiez l'état de charge des piles de la télécommande.

Le décodeur TELUS TV semble bloqué à un écran particulier.

- Appuyez sur le bouton **MENU** de la télécommande.
- Si le menu n'apparaît pas, effectuez la procédure de réinitialisation décrite ci-dessous.

Procédure de réinitialisation

- Tenez enfoncé le bouton **POWER** de la télécommande en le pointant vers l'avant du décodeur TELUS TV pendant au moins 5 secondes. Si le décodeur ne se réinitialise pas, débranchez-le de la prise de courant pendant au moins 10 secondes, puis rebranchez-le. Le décodeur devrait se réinitialiser.
- Une fois que la séquence d'initialisation du décodeur TELUS TV est terminée, appuyez sur la touche **MENU** de la télécommande. Si le décodeur a correctement redémarré, le menu devrait s'afficher. Le voyant **LINK** du décodeur TELUS TV devrait ensuite s'allumer.

Mon téléviseur (ou autre appareil compatible, à l'exception du décodeur TELUS TV) ne répond pas à la télécommande.

- La télécommande est-elle programmée avec les codes appropriés? Veuillez vous référer à la section commençant à la page 16.

Qualité de l'image et du son

Image de piètre qualité

- La sélection d'entrée vidéo sur le téléviseur est-elle appropriée?
- Le téléviseur est-il réglé à la chaîne correspondant aux réglages du décodeur TELUS TV et du magnétoscope (Vidéo 1, Vidéo 2, etc.)?
- Vérifiez si tous les câbles sont solidement branchés à l'arrière du décodeur et pour tous les autres appareils connectés.
- Les branchements ont-ils été effectués selon la configuration appropriée pour vos appareils? (Veuillez vous référer aux pages 8 à 13.)

Le voyant d'alimentation du décodeur TELUS TV est allumé, mais je ne vois que de la neige à l'écran de mon téléviseur.

- Si votre télécommande TELUS TV est programmée pour contrôler votre téléviseur, appuyez sur la touche TV, puis sur TV/VIDEO pour passer d'une entrée vidéo à l'autre.
- Si votre télécommande TELUS TV n'est pas programmée pour contrôler le téléviseur, consultez le manuel d'utilisation de la télécommande du téléviseur pour savoir comment changer d'entrée vidéo sur votre télé.
- Si vous ne parvenez pas à changer d'entrée vidéo à l'aide de vos télécommandes, consultez le manuel d'utilisation du téléviseur pour savoir comment procéder.

Dans certaines émissions, je vois des bandes noires de chaque côté de l'écran.

- Ces bandes noires sont attribuables au format du signal envoyé par le fournisseur de contenu. Comme c'est le cas avec tout autre service de télévision, des bandes noires apparaissent sur les côtés de l'image dans la plupart des émissions en définition standard, mais pas en haute définition.
- Si vous ne voulez pas voir ces bandes noires, vous pouvez régler votre téléviseur en sélectionnant manuellement d'autres formats d'image (par exemple, écran large ou zoom). Pour obtenir de plus amples renseignements, veuillez vous référer au manuel d'utilisation de la télécommande de votre téléviseur.

Son de piètre qualité

- Les câbles de sortie audio entre le décodeur TELUS TV et le téléviseur sont-ils bien branchés?

Les chaînes TELUS TV sont-elles toutes numériques?

Oui. TELUS TV est un service de télévision entièrement numérique.

Est-ce que je pourrai écouter ces chaînes numériques sur mon téléviseur actuel?

Oui. Le décodeur TELUS TV reçoit le signal de télévision numérique et le convertit en format compatible avec votre téléviseur actuel. Vous pouvez donc bénéficier d'une image et d'un son numériques sur toutes les chaînes.

De quel appareil ai-je besoin pour profiter de la télévision haute définition?

Pour obtenir la qualité visuelle incomparable du service haute définition, vous devez posséder un téléviseur HD. De plus, si vous disposez d'un récepteur A/V (ou d'un système de cinéma maison), vous serez en mesure de bénéficier du son ambiophonique Dolby 5.1 exclusif au service HD.

Combien de chaînes puis-je recevoir avec le service TELUS TV?

TELUS TV offre plus de 200 chaînes numériques, incluant 28 chaînes en haute définition. Le nombre réel de chaînes auxquelles vous avez accès varie en fonction du forfait que vous choisissez. Les chaînes affichées dans le Guide horaire interactif varient selon la préférence d'affichage que vous avez sélectionnée. La préférence par défaut de TELUS TV est **Toutes les chaînes**. Vous pouvez choisir la préférence **Mes chaînes** pour n'afficher que les chaînes auxquelles vous êtes abonné.

Combien de listes de chaînes favorites puis-je créer?

Vous pouvez créer jusqu'à quatre listes de choix supplémentaires de vos chaînes favorites. Pour savoir comment créer ces listes, veuillez vous référer à la page 13 du manuel **Utilisez**.

Comment puis-je contrôler ce que mes enfants regardent lorsque je ne suis pas avec eux?

La fonction de contrôle parental permet d'empêcher l'écoute de certaines émissions. Cet outil efficace empêche les enfants de regarder les émissions qui, selon vous, ne leur conviennent pas. Après avoir entré un mot de passe, vous contrôlez entièrement le contenu qui sera verrouillé. Si vous avez activé le contrôle parental en fonction de la classification, toutes les émissions habituelles et tous les films de vidéo sur demande ayant fait l'objet d'une classification seront soumis au contrôle parental que vous avez défini. (Veuillez vous référer à la section Contrôle parental du manuel **Utilisez**.)

Que dois-je faire pour reprendre l'écoute d'une vidéo sur demande après l'avoir interrompue?

Retournez à la section [Archives](#) et sélectionnez [Locations](#). Sélectionnez ensuite le titre du film désiré. Vous pouvez recommencer le visionnement à partir du début ou reprendre là où vous l'aviez arrêté. (Veuillez vous référer à la section Vidéo sur demande (VSD) du manuel **Utilisez**.)

Que dois-je faire en cas de problèmes avec le service TELUS TV?

Consultez tout d'abord la section [Dépannage du système TELUS TV](#) aux pages 36 à 38. Si la solution à votre problème ne s'y trouve pas, communiquez avec nous au [1-888-520-TELUS \(8358\)](tel:1-888-520-TELUS).

Visitez notre site Web telusquebec.com/tv pour la liste complète des questions les plus fréquentes.

Branchement du système

8 à 15

Connexions audio/vidéo

9 à 12, 38

Décodeur TELUS TV, initialisation

8, 14, 36, 37, 38, 42

Dépannage du système

36, 37, 38

Enregistrement du système

15

Entrées

7 à 13

Haute définition

6, 39

Image et son

9 à 12, 38, 39

Lecteur de DVD

16, 17, 18, 19, 20

Liste des codes de programmation

21 à 35

Magnétoscope

12, 13, 16, 17, 18, 19, 20

Numéros d'enregistrement

15, 42

Procédures de réinitialisation

37

Sorties

7 à 13

Programmation de la télécommande

16 à 20

Renseignements importants à conserver

Numéros d'enregistrement et codes de télécommande

Décodeur TELUS TV 1

N° d'enregistrement	N° de l'appareil
N° de modèle du téléviseur	Code :
N° de modèle du lecteur de DVD	Code :
N° de modèle du récepteur A/V	Code :
N° de modèle du magnétoscope	Code :
N° de modèle (autre)	Code :
N° de modèle (autre)	Code :

Décodeur TELUS TV 2

N° d'enregistrement	N° de l'appareil
N° de modèle du téléviseur	Code :
N° de modèle du lecteur de DVD	Code :
N° de modèle du récepteur A/V	Code :
N° de modèle du magnétoscope	Code :
N° de modèle (autre)	Code :
N° de modèle (autre)	Code :

Décodeur TELUS TV 3 (si disponible)

N° d'enregistrement	N° de l'appareil
N° de modèle du téléviseur	Code :
N° de modèle du lecteur de DVD	Code :
N° de modèle du récepteur A/V	Code :
N° de modèle du magnétoscope	Code :
N° de modèle (autre)	Code :
N° de modèle (autre)	Code :

Entretien et réparation

Ce décodeur TELUS TV ne contient aucune pièce pouvant être réparée par l'utilisateur. N'ouvrez pas le décodeur et n'en retirez pas le couvercle car vous pourriez être exposé à une tension dangereuse et à des risques d'électrocution. Les ports USB du décodeur TELUS TV sont réservés à un usage ultérieur. Le branchement d'un appareil quelconque à l'un de ces ports peut endommager l'appareil en question ainsi que le décodeur TELUS TV. Au besoin, essuyez le décodeur à l'aide d'un chiffon humide. N'utilisez aucun liquide ni aucun nettoyant en aérosol.



1-888-520-TELUS (8358)
telusquebec.com/tv